

LIVING COLLECTION

PRICE LIST - JUNE 2025

**D04**

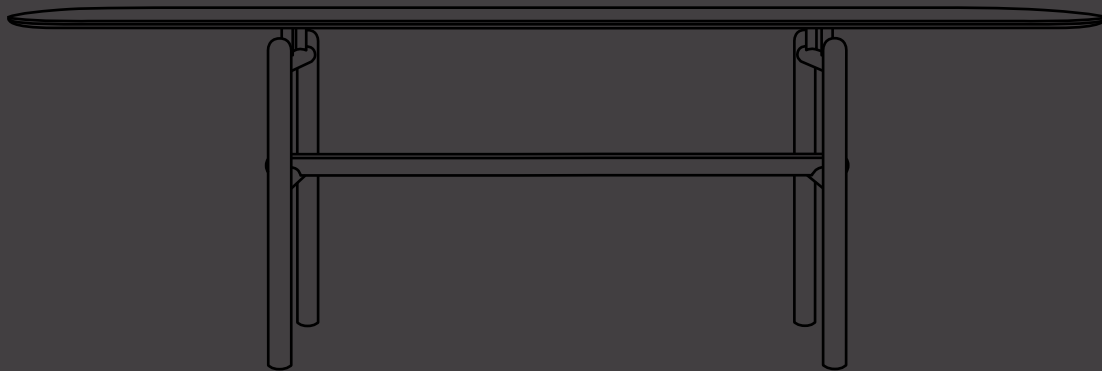

**dallagnese**



<b>FINITIONS   ACABADOS</b>	<b>P. 3</b>
<b>TABLES   MESAS</b>	<b>P. 9</b>
<ul style="list-style-type: none"><li>• BOMBER</li><li>• EIFFEL</li><li>• KIRI</li><li>• KONIKO</li><li>• RADAR</li><li>• SMOOTH</li><li>• SUPERNOVA</li></ul>	<ul style="list-style-type: none"><li>P. 10</li><li>P. 13</li><li>P. 16</li><li>P. 18</li><li>P. 20</li><li>P. 22</li><li>P. 24</li></ul>
<b>CHAISES ET TABOURETS   SILLAS Y TABURETES</b>	<b>P. 27</b>
<ul style="list-style-type: none"><li>• FLOAT</li><li>• GULP</li><li>• HULL</li><li>• JOELLE</li><li>• LE MANS</li><li>• SUPERNOVA</li><li>• TAILOR</li><li>• WENDY</li><li>• WOLLY</li></ul>	<ul style="list-style-type: none"><li>P. 28</li><li>P. 29</li><li>P. 30</li><li>P. 31</li><li>P. 32</li><li>P. 34</li><li>P. 35</li><li>P. 36</li><li>P. 37</li></ul>
<b>ÉTAGÈRES   ESTANTERIAS</b>	<b>P. 39</b>
<ul style="list-style-type: none"><li>• BAMBOO</li><li>• KYOTO</li><li>• SUPERNOVA</li></ul>	<ul style="list-style-type: none"><li>P. 40</li><li>P. 45</li><li>P. 47</li></ul>
<b>BAHUTS ET MEUBLES DE RANGEMENT   APARADORES Y MUEBLES CONTENEDOR</b>	<b>P. 49</b>
<ul style="list-style-type: none"><li>• CONCRETE</li><li>• DA 45</li><li>• GLASS UP</li><li>• KATANA</li><li>• MARLENE</li><li>• SLIM</li><li>• SUPERNOVA</li><li>• WRAP</li></ul>	<ul style="list-style-type: none"><li>P. 50</li><li>P. 53</li><li>P. 59</li><li>P. 62</li><li>P. 66</li><li>P. 71</li><li>P. 80</li><li>P. 83</li></ul>

## **TABLES BASSES | MESITAS**

**P. 89**

- ATOLLO P. 90
- AZIMUT P. 94
- BEAM P. 96
- BOMBER P. 97
- COSMO P. 99
- KYOTO P. 101
- SLASH P. 102
- SUPERNOVA P. 104
- TRACK P. 107
- ZOE P. 108

## **CONSOLES ET BUREAUX | CONSOLAS Y ESCRITORIOS**

**P. 111**

- EIFFEL P. 112
- SUPERNOVA P. 114
- SETTANTA P. 118

## **MIROIRS | ESPEJOS**

**P. 121**

## LAQUÉS MATS ET BRILLANTS | LACAS MATE Y BRILLO



9003  
Bianco  
RAL 9003

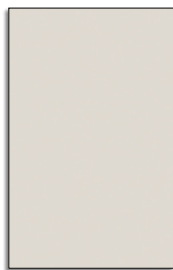

9002  
Ghiaccio  
RAL 9002

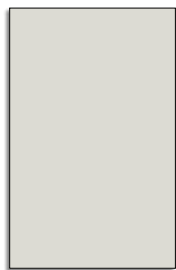

100  
Sabbia  
NCS S 1500-N

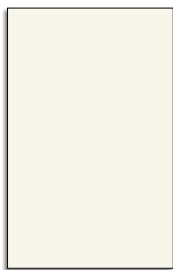

9010  
Panna  
RAL 9010

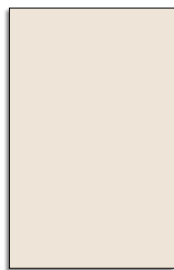

9001  
Crema  
RAL 9001

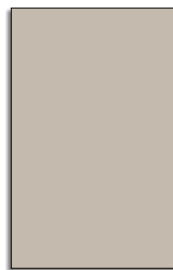

7044  
Grigio seta  
RAL 7044



68  
Grigio perla  
NCS S 1502-Y



71  
Light grey  
NCS S 2002-Y

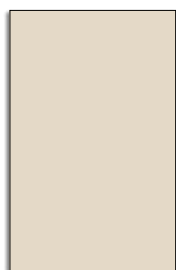

1013  
Fior di loto  
RAL 1013

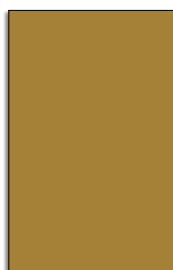

101  
Giallo senape  
NCS S 4040-Y10R

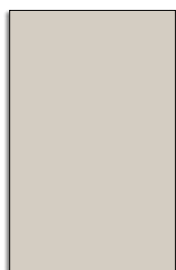

63  
Tortora  
NCS S 1502-Y50R

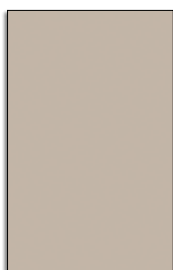

62  
Canapa  
NCS S 2005 Y50R

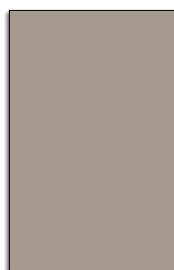

61  
Corda  
NCS S 3005 Y50R



72  
Dark grey  
RAL 7030



74  
Terracotta  
NCS S 5010-Y70R



73  
Moka  
NCS S 7010-Y70R

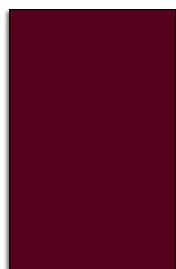

3005  
Rosso bordeaux  
RAL 3005



3003  
Rosso  
RAL 3003

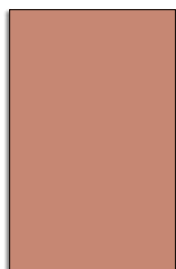

102  
Rosa cipria  
NCS S 3030-Y80R

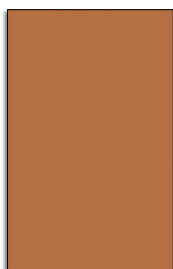

173  
Bruciato  
NCS S 3050-Y50R

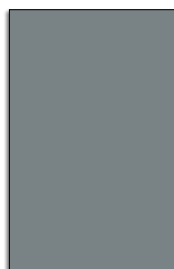

76  
Carta da zucchero  
NCS S 5005-B20G



7031  
Grigio blu  
RAL 7031



190  
Verde pallido  
NCS S 3020-G30Y



103  
Verde malva  
NCS S 5020-G70Y



7039  
Grigio aston  
RAL 7039



107  
Celeste  
NCS S 3020-B



104  
Turchese  
NCS S 6020-B50G



246  
Grigio Garda  
NCS S 3020-B60G



106  
Blu cobalto  
NCS S 7020-R90B



105  
Oceano  
NCS S 6030-B10G

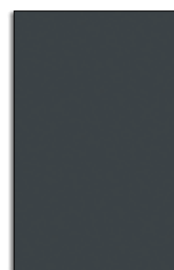

7016  
Grigio antracite  
RAL 7016



9017  
Nero  
RAL 9017

La reproduction des couleurs sur papier peut résulter différente des couleurs originales, par conséquent ces couleurs n'ont qu'une valeur indicative. | Laque échantillon/RAL avec majoration du 20% | Les peintures à l'eau utilisées: elles permettent de réduire les émissions des solvants dans l'atmosphère, elles sont caractérisées par l'absence des odeurs et elles protègent la santé de ceux qui les utilisent.

Los colores reproducidos en papel pueden variar respecto a los colores originales, por lo que estos colores deben considerarse indicativos. | Lacado según muestra/RAL con recargo 20% | Los barnices al agua utilizados permiten reducir la emisión de disolventes en la atmósfera, se caracterizan por la ausencia de olor y protegen la salud de los operadores y del usuario final.

# FINITIONS | ACABADOS

## LAQUÉS MATS NACREES | LACAS MATE EFECTO MICA

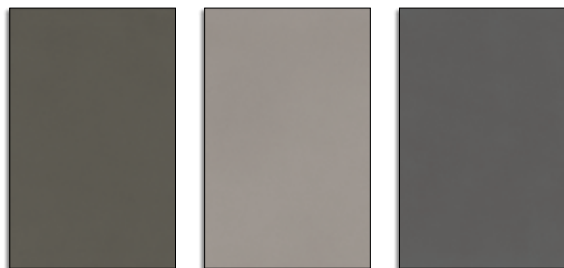

Titanio

Nichel

Piombo

## SURFACE UP | ACABADOS UP

Laques métalliques | Lacas efecto metálico



UNIK - Nichel

UPMB - Piombo

UTIT - Titanio

UOTN - Ossido ottone

UBRN - Ossido bronzo

Toutes les finitions Comprex laquées satinées, laquées oxydées et laquées anodisées sont également disponibles au même prix.

Todos los acabados Comprex lacado satinado, lacado oxidado y lacado anodizado también están disponibles al mismo precio.

Laqués effet béton | Lacas efecto cemento

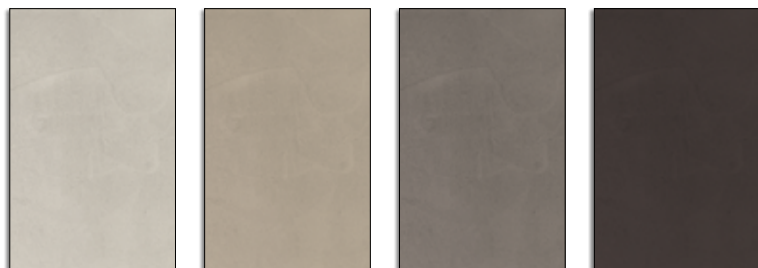

Perla

Argilla

Grafite

Lava

## MÉTAUX | METALES



Noir  
Negro

Titane  
Titanio

Champagne  
Champagne

Les finitions des métaux peuvent être soumises à des variations chromatiques puisque nos produits sont constitués de matières premières naturelles, pour lesquelles un changement de teinte est normal; toutes les différences de couleur ne doivent pas être considérées comme des défauts, mais des particularités des produits eux-mêmes.

Los acabados de los metales pueden estar sujetos a variaciones cromáticas ya que se trata de materias primas naturales, para las cuales es normal una variación de tonalidad; por lo tanto, eventuales diferencias de color no deberán considerarse como defectos, sino como peculiaridades de estos productos.

# FINITIONS | ACABADOS

## BOIS | MADERA



ET6 - Chêne naturel  
Roble naturale



ET5 - Chêne visone  
Roble visone



ET3 - Chêne cenere  
Roble cenere



ET2 - Chêne castoro  
Roble castoro



ET7 - Chêne carbone  
Roble carbone



ET8 - Chêne terra  
Roble terra



EN3 - Noyer biondo  
Nogal biondo



EN2 - Noyer canaletto  
Nogal canaletto



ER6 - Chêne thermo-traité  
Roble termotratado

## CANNETÉ | CANNETÉ



Chêne naturel  
Roble naturale



Chêne visone  
Roble visone



Chêne cenere  
Roble cenere



Chêne castoro  
Roble castoro



Chêne carbone  
Roble carbone



Chêne terra  
Roble terra



Noyer biondo  
Nogal biondo



Noyer canaletto  
Nogal canaletto



Chêne thermo-traité  
Roble termotratado

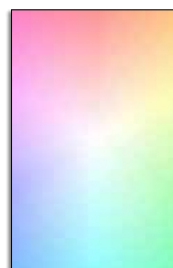

Laque mat DA Group  
Laca mate DA Group

# FINITIONS | ACABADOS

## MÉLAMINE | MELAMINAS

cat. 1 | cat. 1

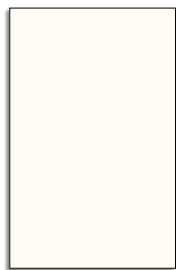

MU0 - Bianco

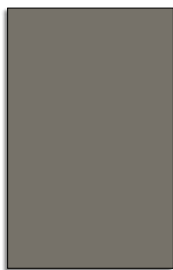

MU3 - Quarzo

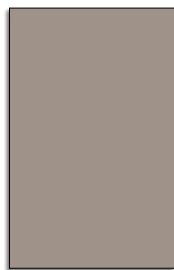

MU2 - Alpaca

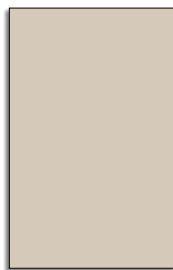

MU1 - Sabbia



Avana

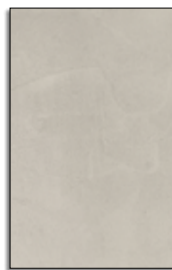

MR0 - Perla

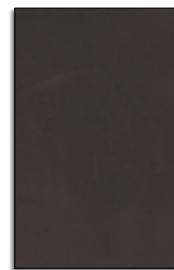

MR2 - Lava



MR1 - Argilla



ML0 - Noyer californica  
Nogal californica



ML2 - Chêne virginia  
Roble virginia



ML1 - Alabama noyer  
Nogal alabama

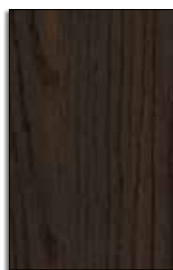

ML3 - Chêne thermo-traité  
Roble termotratado

## MÉLAMINE | MELAMINAS

cat. 2 | cat. 2



MS0 - Centauri



MS1 - Eris



MS2 - Bronzo

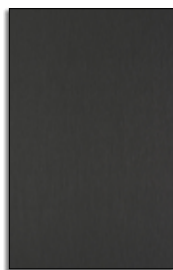

MS3 - Metallo

Les matériaux de catégorie 2 se situent dans la même fourchette de prix que les finitions laqués mats.  
Los materiales de categoría 2 tendrán el mismo rango de precios que los acabados lacados mate.

## VERRES TRANSPARENTS | CRISTALES TRANSPARENTES

cat. 1 | cat. 1



Trasparent  
Transparente

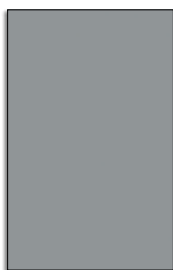

Gris transparent  
Gris transparente



Bronze transparent  
Bronce transparente

cat. 2 | cat. 2



Effet tissu gris  
Tejido gris efecto



Effet tissu bronze  
Tejido bronze efecto

Finition mélamine de 4 cm d'épaisseur uniquement disponible en Bianco, Avana, Quarzo, Sabbia, Alabama noyer, Chêne thermo-traité, Perla, Argilla.  
Acabado melamina de 4 cm de grosor disponible únicamente en Bianco, Avana, Quarzo, Sabbia, Alabama nogal, Roble termotratado, Perla, Argilla.

# FINITIONS | ACABADOS

## GRES | GRES

Grès mate | Gres acabado mate



Azalai nero



Jasper moka



Storm grigio



Storm nero



Pacific bianco



Iseo grigio



Larsen bianco



Silver root

Grès brillant | Gres acabado brillo



Noir desir



Calacatta oro



Breche capraia

## MARBRES NATURELS | MÁRMOLES NATURALES



Bianco Carrara



Nero marquina



Grey st. laurent

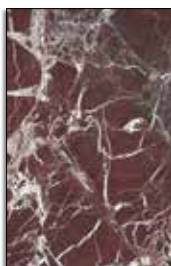

Rosso Lepanto



Pietra Piasentina



Verde Guatemala

Les finitions des grès peuvent être soumises à des variations chromatiques puisque nos produits sont constitués de matières premières naturelles, pour lesquelles un changement de teinte est normal; toutes les différences de couleur ne doivent pas être considérées comme des défauts, mais des particularités des produits eux-mêmes.

Los acabados del gres pueden estar sujetos a variaciones cromáticas ya que se trata de materias primas naturales, para las cuales es normal una variación de tonalidad; por lo tanto, eventuales diferencias de color no deberán considerarse como defectos, sino como peculiaridades de estos productos.



# TABLES | MESAS

---

BOMBER 10



SMOOTH 22

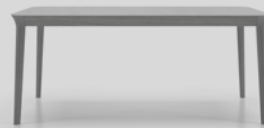

EIFFEL 13



SUPERNOVA 24



KIRI 16



KONIKO 18



RADAR 20



Tables et chaises  
Mesas y sillas

Bibliothèques  
Estanterías

Bahuts et meubles de rangement  
Aparadores y muebles contenedor

Tables basses et compléments  
Mesitas y complementos

# BOMBER



**SUPPORT:** métal en finition noire.

**PLATEAU EN GRES:** 6 mm d'épaisseur laminé avec du verre de 8 mm d'épaisseur.

**PLATEAU EN BOIS:** panneau de particules de bois certifié CARB-02 d'une épaisseur de 40 mm, laqué ou plaqué bois. Dans la version plaquée, le côté inférieur et le bord sont laqués. Bord périmétral incliné à 30°.

**PLATEAU PIVOTANT:** plan de travail rotatif en panneaux de particules laqués de 3 cm d'épaisseur avec bord périmétrique incliné.

**BASE:** metal en acabado negro.

**SOBRE DE GRES:** 6 mm de espesor acoplado con cristal de 8 mm de espesor.

**SOBRE DE MADERA:** tablero de particulas de madera CARB-02 certificado de 40 mm de grosor lacado o chapado en madera en la superficie superior. En la versión chapada, la cara inferior más canto está lacada. Canto perimetral inclinado 30°.

**INSERTO GIRATORIO:** encimera giratoria de paneles de aglomerado lacado de 3 cm de grosor con borde perimetral inclinado.

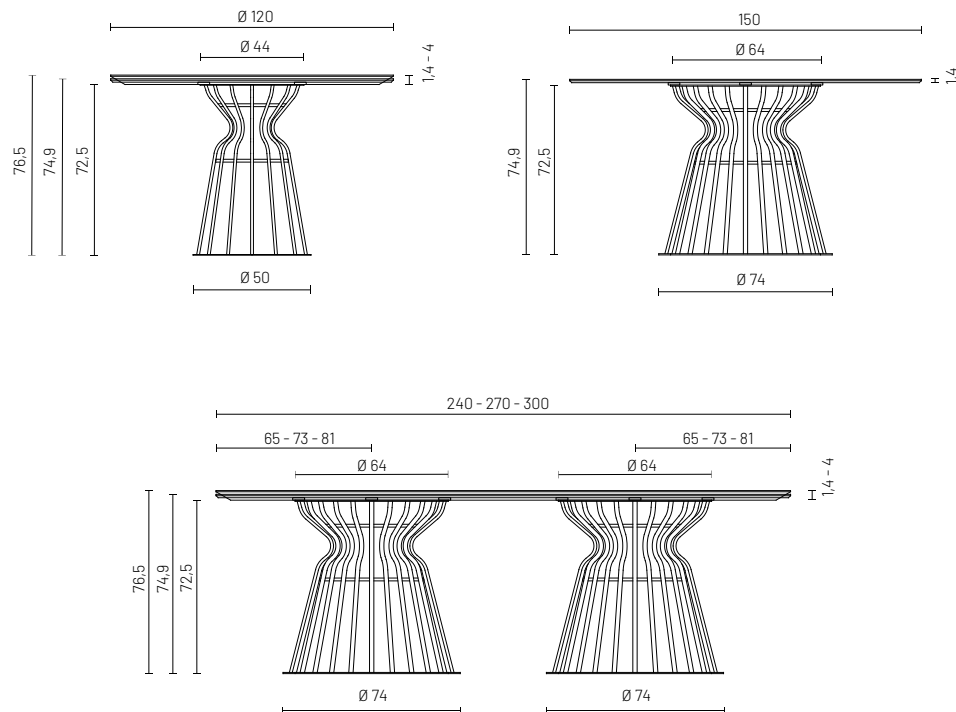

# BOMBER

table ronde avec plateau en bois Ø 120 cm  
 mesa redonda con sobre de madera Ø 120 cm

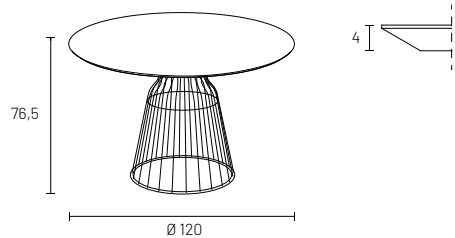

L A	H H	T P	CODE CÓDIGO	Laqué mat Laca mate	Bois Madera	Surface UP Acabados UP	m <sup>3</sup> kg
120	76,5	120	BM0120	1.749	1.873	1.930	0,318 45

table ronde avec plateau en grès Ø 120 cm  
 mesa redonda con sobre de gres Ø 120 cm

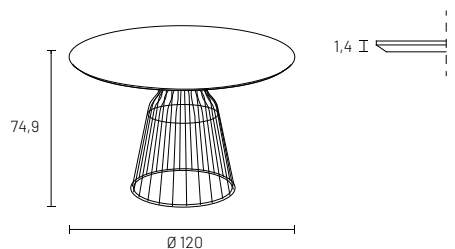

L A	H H	T P	CODE CÓDIGO	Grès Gres	m <sup>3</sup> kg
120	74,9	120	BM1120	2.802	0,295 68

table avec plateau ronde en grès Ø 150 cm  
 mesa redonda con sobre de gres Ø 150 cm

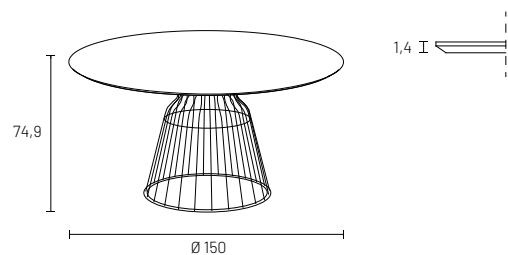

L A	H H	T P	CODE CÓDIGO	Grès Gres	m <sup>3</sup> kg
150	74,9	150	BM1150	3.447	0,543 110

plateau pivotant optionnel Ø 90 cm  
 inserto giratorio opcional Ø 90 cm

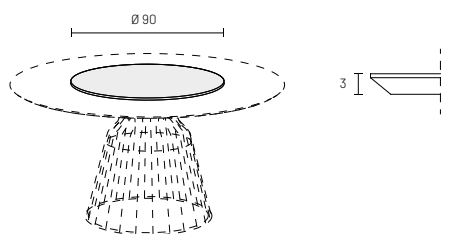

L A	ÉP ESP	T P	CODE CÓDIGO	Laqué mat Laca mate	Surface UP Acabados UP	m <sup>3</sup> kg
90	3	90	XOP090	704	771	0,063 21

Tables et chaises  
 Mesas y sillas

Bibliothèques  
 Estanterías

Bahuts et meubles de rangement  
 Aparadores y muebles contenedor

Tables basses et compléments  
 Mesitas y complementos

# BOMBER

table carrée avec plateau en grès  
mesa cuadrada con sobre de gres

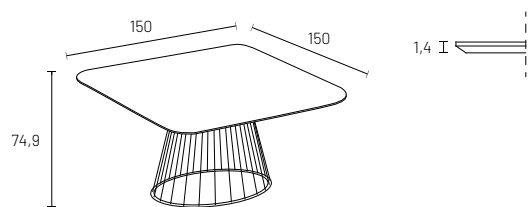

L A	H H	T P	CODE CÓDIGO	Grès Gres	m <sup>2</sup> kg
150	74,9	150	BM1151	3.191	0,543 110

table avec plateau ovale en bois  
mesa oval con sobre de madera

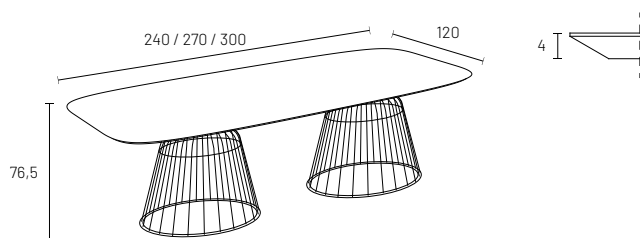

L A	H H	T P	CODE CÓDIGO	Laqué mat Laca mate	Bois Madera	Surface UP Acabados UP	m <sup>2</sup> kg
240	76,5	120	BM0240	4.325	4.584	4.721	1,049 131
270	76,5	120	BM0270	4.420	4.696	4.837	1,119 142
300	76,5	120	BM0300	4.515	4.807	4.951	1,190 153

table avec plateau ovale en grès  
mesa oval con sobre de gres

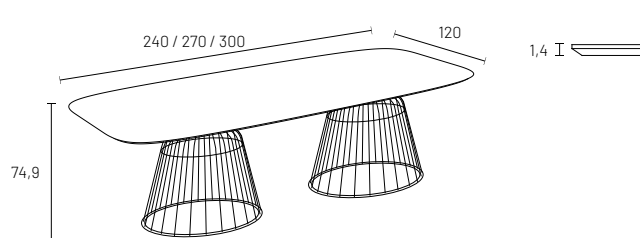

L A	H H	T P	CODE CÓDIGO	Grès Gres	m <sup>2</sup> kg
240	74,9	120	BM1240	5.204	0,998 175
270	74,9	120	BM1270	5.576	1,016 190
300	74,9	120	BM1300	5.848	1,035 210



**SUPPORT:** en métal noir. Disponible en titane, champagne ou laqué mat avec supplément de prix.

**PLATEAU EN GRES:** 6 mm d'épaisseur laminé avec du verre de 8 mm d'épaisseur.

**PLATEAU EN BOIS:** panneau de particules de bois certifié CARB-02 d'une épaisseur de 40 mm, laqué ou plaqué bois. Dans la version plaquée, le côté inférieur et le bord sont laqués. Bord périmétral incliné à 30°.

**PLATEAU PIVOTANT:** plan de travail rotatif en panneaux de particules laqués de 3 cm d'épaisseur avec bord périmétrique incliné.

**RALLONGES:** dans les mêmes finitions que les plateaux. Mécanisme en métal noir.

**BASE:** metal en acabado negro. Disponible en acabado titanio, champán o lacado mate con recargo.

**SOBRE DE GRES:** 6 mm de espesor acoplado con cristal de 8 mm de espesor.

**SOBRE DE MADERA:** tablero de partículas de madera CARB-02 certificado de 40 mm de grosor lacado o chapado en madera en la superficie superior. En la versión chapada, la cara inferior más canto está lacada. Canto perimetral inclinado 30°.

**INSERTO GIRATORIO:** encimera giratoria de paneles de aglomerado lacado de 3 cm de grosor con borde perimetral inclinado.

**EXTENSIONES:** realizados en los mismos acabados que los sobres. Mecanismo de metal negro.

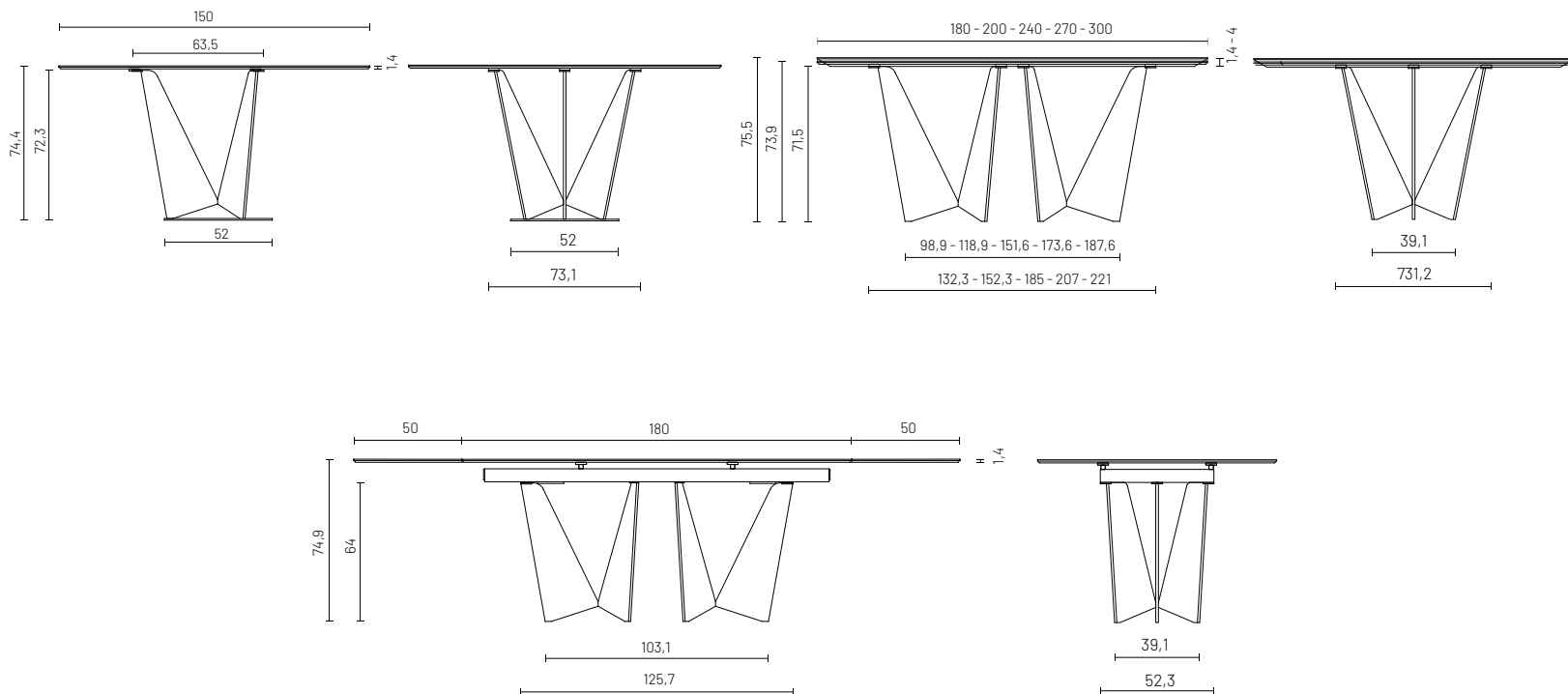
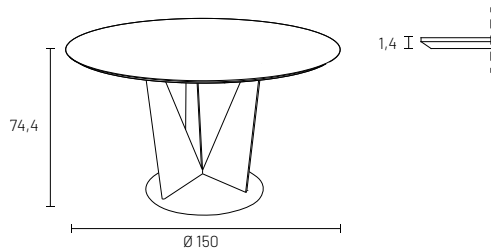

table avec plateau ronde en grès Ø 150 cm  
 mesa redonda con sobre de gres Ø 150 cm



L A	H H	T P	CODE CÓDIGO	Grès Gres	m <sup>2</sup> kg
150	74,4	150	EF1150	3.265	0,511 135

Supplément pour le support titane, champagne ou laquée : €225  
 Recargo por base de titanio, champán o lacada: €225

plateau pivotant optionnel Ø 90 cm  
 inserto giratorio opcional Ø 90 cm

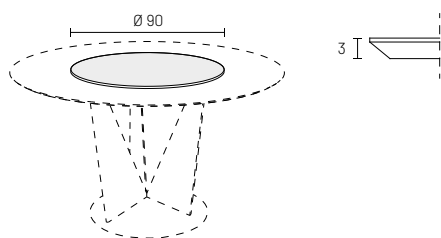

L A	ÉP ESP	T P	CODE CÓDIGO	Laqué mat Laca mate	Surface UP Acabados UP	m <sup>2</sup> kg
90	3	90	XOP090	704	771	0,063 21

table avec plateau ovale en bois  
 mesa oval con sobre de madera

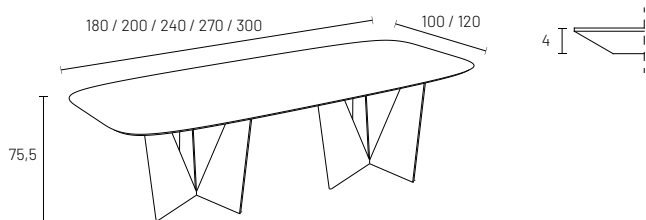

L A	H H	T P	CODE CÓDIGO	Laqué mat Laca mate	Bois Madera	Surface UP Acabados UP	m <sup>2</sup> kg
180	75,5	100	EF0180	2.733	2.875	2.961	0,936 124
200	75,5	100	EF0200	2.811	2.955	3.044	0,953 130
240	75,5	120	EF0240	3.104	3.363	3.465	0,985 153
270	75,5	120	EF0270	3.397	3.771	3.883	1,089 159
300	75,5	120	EF0300	3.690	4.177	4.303	1,108 164

Supplément pour le support titane, champagne ou laquée : €448  
 Recargo por base de titanio, champán o lacada: €448

table avec plateau ovale en grès  
 mesa oval con sobre de gres

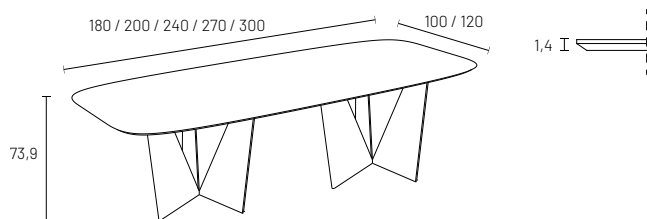

L A	H H	T P	CODE CÓDIGO	Grès Gres	m <sup>2</sup> kg	
180	73,9	100	EF1180	3.512	0,878 142	
200	73,9	100	EF1200	3.751	0,909 159	
240	73,9	120	EF1240	4.553	0,934 197	
270	73,9	120	EF1270	4.879	0,952 212	
base métallique 1 base metálica 1	300	73,9	120	EF1300	5.209	0,971 232

Supplément pour le support titane, champagne ou laquée : €448  
 Recargo por base de titanio, champán o lacada: €448

table à rallonge avec plateau ovale en grès (rallonges en grès)  
 mesa oval extensible con sobre de gres (extensiones en gres)

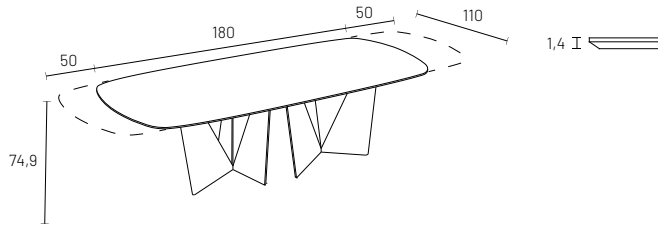

Supplément pour le support titane, champagne ou laquée : €448  
 Recargo por base de titanio, champán o lacada: €448

L A	H H	T P	CODE CÓDIGO	Grès Gres	m <sup>2</sup> kg
180	74,9	110	EF1280	5.775	0,724 213

table à rallonge avec plateau ovale en grès (rallonges en laque noire mate)  
 mesa oval extensible con sobre de gres (extensiones en lacado negro mate)

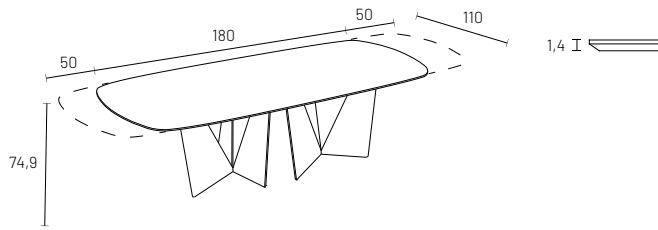

Supplément pour le support titane, champagne ou laquée : €448  
 Recargo por base de titanio, champán o lacada: €448

180	74,9	110	EF0280	4.696	0,724 213
-----	------	-----	--------	-------	--------------

# KIRI



**SUPPORT:** en métal noir. Disponible en titane, champagne ou laqué mat avec supplément de prix.

**PLATEAU EN GRES:** 6 mm d'épaisseur laminé avec du verre de 8 mm d'épaisseur.

**PLATEAU EN BOIS:** panneau de particules de bois certifié CARB-02 d'une épaisseur de 40 mm laqué ou plaqué bois. Le bord du périmètre est disponible en version droite ou inclinée de 30°. Dans la version inclinée, le bord et le côté dessous sont laqués.

**BASE:** metal en acabado negro. Disponible en acabado titanio, champán o lacado mate con recargo.

**SOBRE DE GRES:** 6 mm de espesor acoplado con cristal de 8 mm de espesor.

**SOBRE DE MADERA:** tablero de partículas de madera certificado CARB-02 de 40 mm de espesor lacado o chapado en madera. Canto perimetral disponible recto o inclinado 30°. En la versión inclinada, el canto y la cara inferior están lacados.

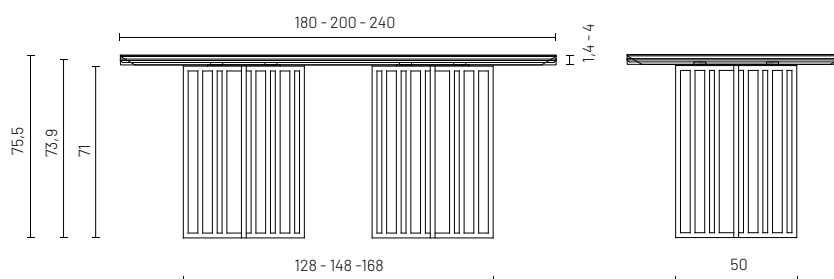

# KIRI

table avec plateau rectangulaire en bois et bord droit  
 mesa rectangular con sobre de madera y borde recto

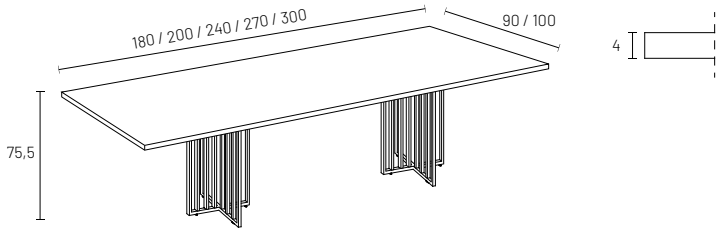

Supplément pour le support titane, champagne ou laquée : €413  
 Recargo por base de titanio, champán o lacada: €413

L A	H H	T P	CODE CÓDIGO	Melaminé Melamina	Laqué mat Laca mate	Bois Madera	Surface UP Acabados UP	m <sup>2</sup> kg
180	75,5	90	KR3180	2.054	2.275	2.438	2.511	0,390 82
200	75,5	100	KR3200	2.098	2.383	2.575	2.654	0,422 92
240	75,5	100	KR3240	2.167	2.507	2.743	2.825	0,455 102
270	75,5	100	KR3270	2.236	2.631	2.910	2.997	0,512 111
300	75,5	100	KR3300	2.306	2.755	3.078	3.169	0,568 120

table avec plateau rectangulaire en bois et bord incliné  
 mesa rectangular con sobre de madera y borde inclinado

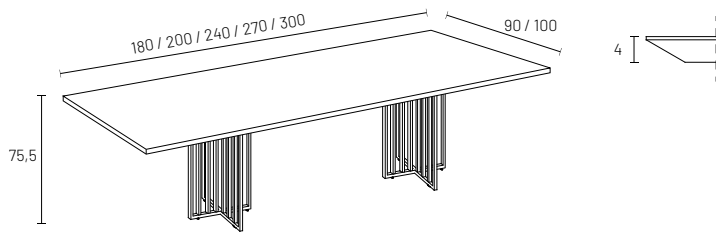

Supplément pour le support titane, champagne ou laquée : €413  
 Recargo por base de titanio, champán o lacada: €413

L A	H H	T P	CODE CÓDIGO	Laqué mat Laca mate	Bois Madera	Surface UP Acabados UP	m <sup>2</sup> kg
180	75,5	90	KR0180	2.649	2.852	2.938	0,390 87
200	75,5	100	KR0200	2.821	3.068	3.159	0,422 96
240	75,5	100	KR0240	2.995	3.285	3.383	0,455 110
270	75,5	100	KR0270	3.168	3.500	3.605	0,512 124
300	75,5	100	KR0300	3.340	3.717	3.830	0,568 138

table avec plateau ovale en bois  
 mesa oval con sobre de madera

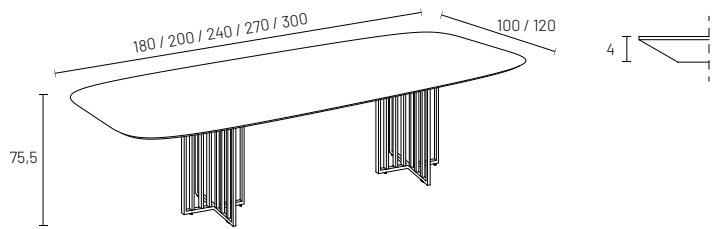

Supplément pour le support titane, champagne ou laquée : €413  
 Recargo por base de titanio, champán o lacada: €413

180	75,5	100	K00180	2.685	2.826	2.911	0,408 92
200	75,5	100	K00200	2.763	2.908	2.995	0,425 98
240	75,5	120	K00240	3.056	3.315	3.413	0,457 121
270	75,5	120	K00270	3.349	3.722	3.834	0,555 135
300	75,5	120	K00300	3.642	4.129	4.253	0,652 148

table avec plateau ovale en grès  
 mesa oval con sobre de gres

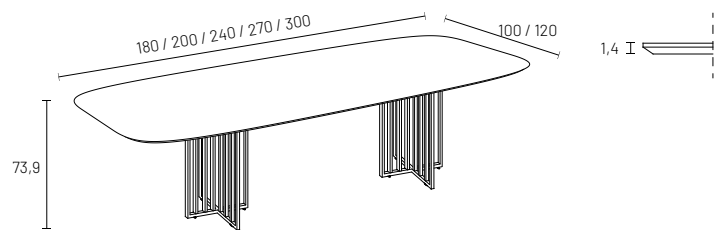

Supplément pour le support titane, champagne ou laquée : €413  
 Recargo por base de titanio, champán o lacada: €413

L A	H H	T P	CODE CÓDIGO	Grès Gres	m <sup>2</sup> kg
180	73,9	100	K01180	3.554	0,350 110
200	73,9	100	K01200	3.713	0,381 127
240	73,9	120	K01240	4.366	0,406 165
270	73,9	120	K01270	5.020	0,457 187
300	73,9	120	K01300	5.673	0,507 206

Finition mélamine de 4 cm d'épaisseur uniquement disponible en Bianco, Avana, Quarzo, Sabbia, Alabama noyer, Chêne thermo-traité, Perla, Argilla.  
 Acabado melamina de 4 cm de grosor disponible únicamente en Bianco, Avana, Quarzo, Sabbia, Nogal alabama, Roble termotratado, Perla, Argilla.

Tables et chaises  
 Mesas y sillas

Bibliothèques  
 Estanterías

Bahuts et meubles de rangement  
 Aparadores y muebles contenedor

Tables basses et compléments  
 Mesitas y complementos



**SUPPORT:** en bois, composé de deux coquilles couplées de panneaux courbes finis en placage ou en laque.

**PLATEAU EN GRES:** 6 mm d'épaisseur laminé avec du verre de 8 mm d'épaisseur.

**PLATEAU EN BOIS:** panneau de particules de bois certifié CARB-02 de 40 mm d'épaisseur, laqué ou plaqué. Chant et face inférieure laqués. Bord périmétral incliné à 30°.

**BASE:** de madera formado por dos carcasas acopladas de panel curvado acabado en chapa o lacado.

**SOBRE DE GRES:** 6 mm de espesor acoplado con cristal de 8 mm de espesor.

**SOBRE DE MADERA:** tablero de particulas de madera certificado CARB-02 de 40 mm de espesor lacado o chapado. Canto y superficie inferior en lacado. Canto perimetral inclinado 30°.

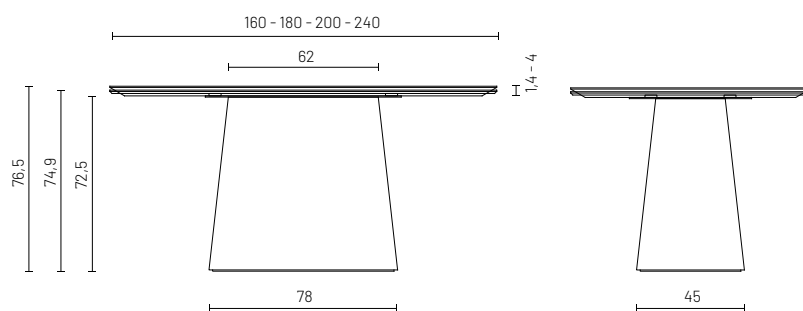
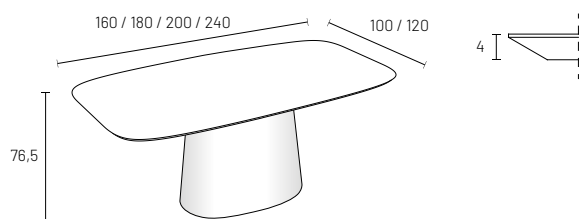
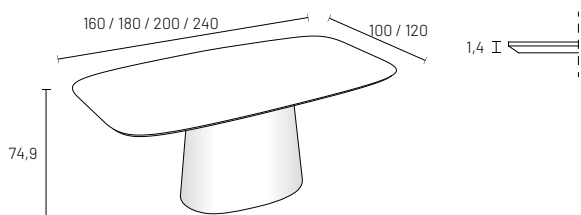

table avec plateau ovale en bois  
 mesa oval con sobre de madera



	L A	H H	T P	CODE CÓDIGO	Laqué mat Laca mate	Bois Madera	Surface UP Acabados UP	m <sup>3</sup> kg
support laqu. matt base lacada mate	160	76,5	100	KN0160	3.172	3.322	3.363	0,479 171
	180	76,5	100	KN0180	3.276	3.418	3.506	0,496 177
	200	76,5	100	KN0200	3.353	3.498	3.590	0,513 183
	240	76,5	120	KN0240	3.830	4.088	4.160	0,545 226
support en bois madera base	160	76,5	100	KN0160	3.304	3.454	3.495	0,479 171
	180	76,5	100	KN0180	3.409	3.551	3.639	0,496 177
	200	76,5	100	KN0200	3.487	3.632	3.725	0,513 183
	240	76,5	120	KN0240	3.962	4.220	4.292	0,545 226
support surface UP Acabados Up base	160	76,5	100	KN0160	3.425	3.575	3.616	0,479 171
	180	76,5	100	KN0180	3.530	3.672	3.760	0,496 177
	200	76,5	100	KN0200	3.611	3.756	3.847	0,513 183
	240	76,5	120	KN0240	4.091	4.351	4.423	0,545 226

table avec plateau ovale en grès  
 mesa oval con sobre de gres



	L A	H H	T P	CODE CÓDIGO	Grès Gres	m <sup>3</sup> kg
support laqu. matt base lacada mate	160	74,9	100	KN1160	3.992	0,427 185
	180	74,9	100	KN1180	4.146	0,438 195
	200	74,9	100	KN1200	4.305	0,469 212
	240	74,9	120	KN1240	5.140	0,494 270
support en bois madera base	160	74,9	100	KN1160	4.124	0,427 185
	180	74,9	100	KN1180	4.279	0,438 195
	200	74,9	100	KN1200	4.439	0,469 212
	240	74,9	120	KN1240	5.272	0,494 270
support surface UP Acabados Up base	160	74,9	100	KN1160	4.245	0,427 185
	180	74,9	100	KN1180	4.400	0,438 195
	200	74,9	100	KN1200	4.561	0,469 212
	240	74,9	120	KN1240	5.403	0,494 270

# RADAR

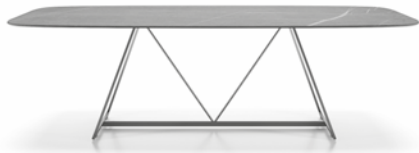

**SUPPORT:** en métal noir. Disponible en titane, champagne ou laqué mat avec supplément de prix.

**PLATEAU EN GRES:** 6 mm d'épaisseur laminé avec du verre de 8 mm d'épaisseur.

**PLATEAU EN BOIS:** panneau de particules de bois certifié CARB-02 de 40 mm d'épaisseur, laqué ou plaqué bois et peint. Le bord périphérique est disponible en version droite ou inclinée à 30°. Version inclinée dans l'essence de bord plus dessous laqué mat.

**BASE:** metal en acabado negro. Disponible en acabado titanio, champán o lacado mate con recargo.

**SOBRE DE GRES:** 6 mm de espesor acoplado con cristal de 8 mm de espesor.

**SOBRE DE MADERA:** tablero de partículas de madera certificado CARB-02 de 40 mm de espesor lacado o chapado en madera y pintado. Canto perimetral disponible recto o inclinado 30°. Versión inclinada en esencia, cantos más parte inferior lacada mate.

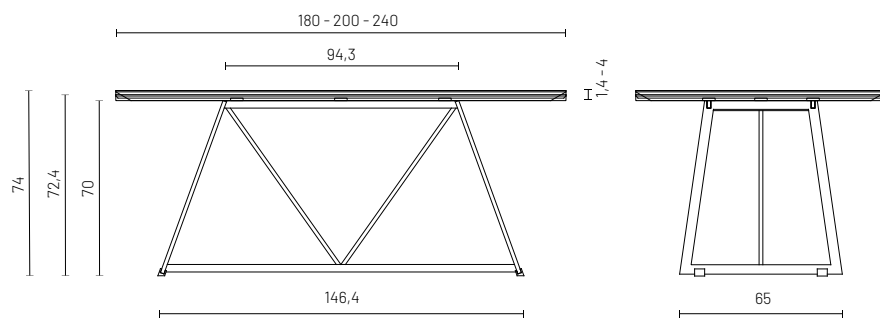

Finition mélamine de 4 cm d'épaisseur uniquement disponible en Bianco, Avana, Quarzo, Sabbia, Alabama noyer, Chêne thermo-traité, Perla, Argilla.

Acabado melamina de 4 cm de grosor disponible únicamente en Bianco, Avana, Quarzo, Sabbia, Nogal alabama, Roble termotratado, Perla, Argilla.

# RADAR

table avec plateau rectangulaire en bois et bord droit  
 mesa rectangular con sobre de madera y borde recto

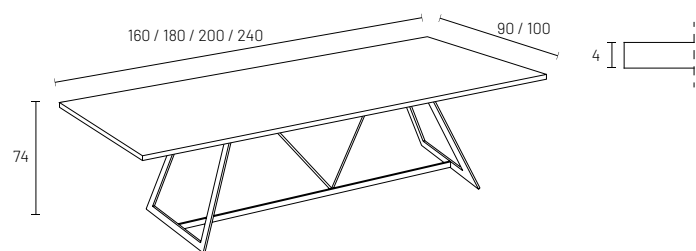

L A	H H	T P	CODE CÓDIGO	Melaminé Melamina	Laqué mat Laca mate	Bois Madera	Surface UP Acabados UP	m <sup>2</sup> kg
160	74	90	RR3160	985	1.186	1.335	1.375	0,789 55
180	74	90	RR3180	1.026	1.247	1.410	1.452	0,804 60
200	74	100	RR3200	1.070	1.356	1.548	1.594	0,836 70
240	74	100	RR3240	1.140	1.480	1.715	1.766	0,869 80

Supplément pour le support titane, champagne ou laquée : €225  
 Recargo por base de titanio, champán o lacada: €225

table avec plateau rectangulaire en bois et bord incliné  
 mesa rectangular con sobre de madera y borde inclinado

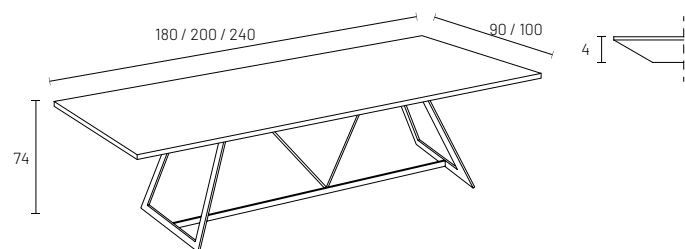

L A	H H	T P	CODE CÓDIGO	Laqué mat Laca mate	Bois Madera	Surface UP Acabados UP	m <sup>2</sup> kg
180	74	90	RR0180	1.622	1.824	1.879	0,804 65
200	74	100	RR0200	1.794	2.040	2.101	0,836 74
240	74	100	RR0240	1.967	2.257	2.323	0,863 88

Supplément pour le support titane, champagne ou laquée : €225  
 Recargo por base de titanio, champán o lacada: €225

table avec plateau ovale en bois  
 mesa oval con sobre de madera

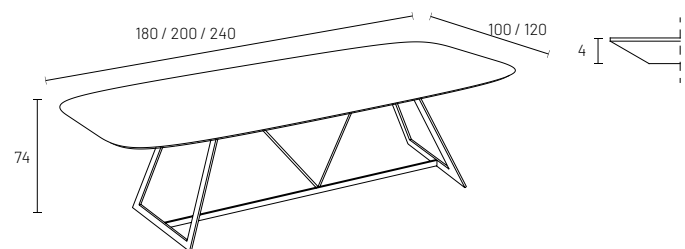

180	74	100	R00180	1.657	1.799	1.852	0,822 70
200	74	100	R00200	1.735	1.880	1.936	0,839 76
240	74	120	R00240	2.028	2.287	2.355	0,871 99

Supplément pour le support titane, champagne ou laquée : €225  
 Recargo por base de titanio, champán o lacada: €225

table avec plateau ovale en grès  
 mesa oval con sobre de gres

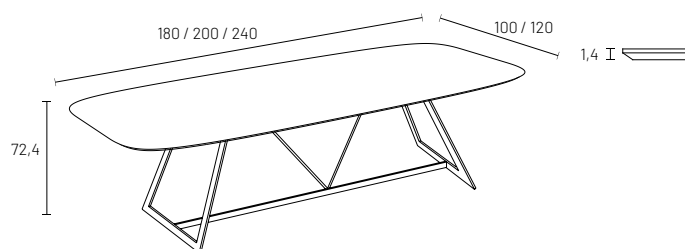

L A	H H	T P	CODE CÓDIGO	Grès Gres	m <sup>2</sup> kg
180	72,4	100	R01180	2.526	0,764 88
200	72,4	100	R01200	2.686	0,795 105
240	72,4	120	R01240	3.338	0,820 143

Supplément pour le support titane, champagne ou laquée : €225  
 Recargo por base de titanio, champán o lacada: €225

Finition mélamine de 4 cm d'épaisseur uniquement disponible en Bianco, Avana, Quarzo, Sabbia, Alabama noyer, Chêne thermo-traité, Perla, Argilla.  
 Acabado melamina de 4 cm de grosor disponible únicamente en Bianco, Avana, Quarzo, Sabbia, Nogal alabama, Roble termotratado, Perla, Argilla.

Tables et chaises  
 Mesas y sillas

Bibliothèques  
 Estanterías

Bahuts et meubles de rangement  
 Aparadores y muebles contenedor

Tables basses et compléments  
 Mesitas y complementos

# SMOOTH



**SUPPORT:** bois massif, pieds à section ovale.

**PLATEAU EN GRES:** 6 mm d'épaisseur.

**PLATEAU EN BOIS:** panneau de particules de bois certifié CARB-02 de 14 mm d'épaisseur, plaqué et peint.

**RALLONGES:** réalisées dans les mêmes finitions que les plateaux. Pour les plateaux en grès, extensions en HPL de 6 mm d'épaisseur.

**BASE:** madera maciza, patas con sección ovalada.

**SOBRE DE GRES:** 6 mm de grosor.

**SOBRE DE MADERA:** tablero de partículas de madera certificado CARB-02 de 14 mm de grosor chapado y pintado.

**EXTENSIONES:** realizadas en los mismos acabados que los sobres. Para sobres de gres, extensiones en HPL de 6 mm de espesor.

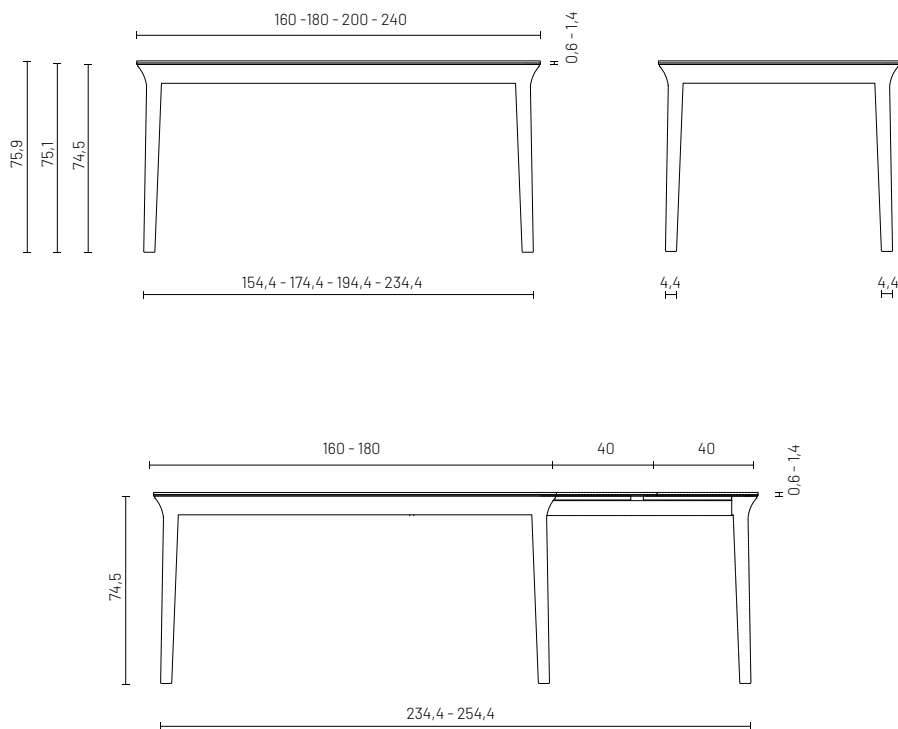

# SMOOTH

table avec plateau rectangulaire en bois  
mesa rectangular con sobre de madera

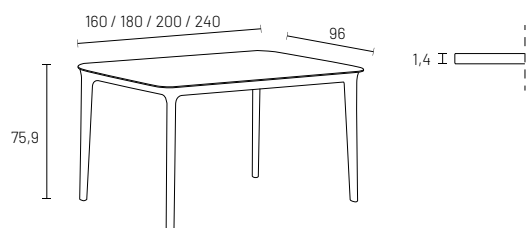

L A	H H	T P	CODE CÓDIGO	Bois Madera	m <sup>3</sup> kg
160	75,9	96	SM5160	<b>3.403</b>	0,409 77
180	75,9	96	SM5180	<b>3.567</b>	0,498 90
200	75,9	96	SM5200	<b>3.877</b>	0,553 99
240	75,9	96	SM5240	<b>4.463</b>	0,664 118

table avec plateau rectangulaire en grès  
mesa rectangular con sobre de gres

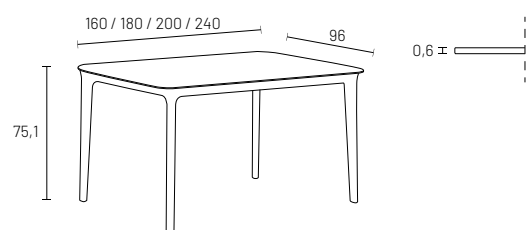

L A	H H	T P	CODE CÓDIGO	Grès Gres	m <sup>3</sup> kg
160	75,1	96	SM3160	<b>3.741</b>	0,409 77
180	75,1	96	SM3180	<b>3.970</b>	0,498 90
200	75,1	96	SM3200	<b>4.236</b>	0,553 99
240	75,1	96	SM3240	<b>4.786</b>	0,664 118

table à rallonge avec plateau rectangulaire en bois (rallonges en bois)  
mesa extensible rectangular con sobre de madera (extensiones en madera)

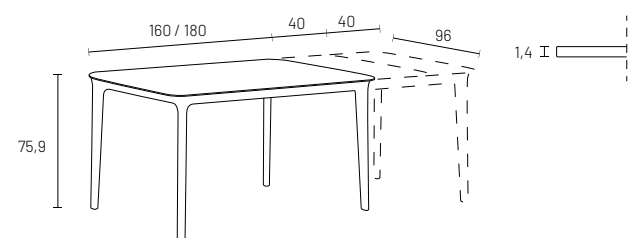

L A	H H	T P	CODE CÓDIGO	Bois Madera	m <sup>3</sup> kg
160	75,9	96	SM0160	<b>3.792</b>	0,409 77
180	75,9	96	SM0180	<b>4.029</b>	0,498 90

table à rallonge avec plateau rectangulaire en grès (rallonges HPL)  
mesa rectangular extensible con sobre de gres (extensiones en HPL)

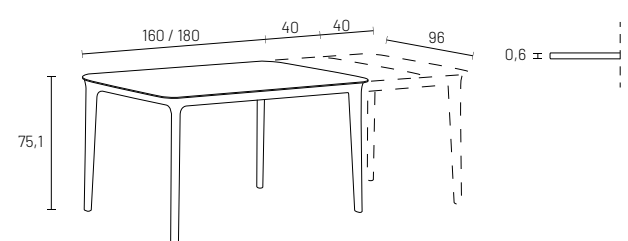

L A	H H	T P	CODE CÓDIGO	Grès Gres	m <sup>3</sup> kg
160	75,1	96	SM2160	<b>4.381</b>	0,463 77
180	75,1	96	SM2180	<b>4.654</b>	0,520 90

# SUPERNOVA



**SUPPORT:** en métal noir. Disponible en titane, champagne ou laqué mat avec supplément de prix.

**PLATEAU EN VERRE:** verre transparent, transparent gris ou transparent bronze de 10 mm d'épaisseur avec un chanfrein sur la face inférieure. Des douilles collées sous le sommet permettent de fixer la base avec le sommet.

**PLATEAU EN GRES:** 6 mm d'épaisseur laminé avec du verre de 8 mm d'épaisseur.

**PLATEAU EN BOIS:** panneau de particules de 40 mm d'épaisseur avec surface supérieure laquée ou plaquée bois. Chant périmétrique incliné à 30°.

**BASE:** metal en acabado negro. Disponible en acabado titanio, champán o lacado mate con recargo.

**SOBRE DE CRISTAL:** cristal transparente, gris transparente o bronce transparente de 10 mm de grosor con un chaflán en la parte inferior. Los casquillos pegados debajo de la parte superior permiten fijar la base con la parte superior.

**SOBRE DE GRES:** 6 mm de espesor acoplado con cristal de 8 mm de espesor.

**SOBRE DE MADERA:** tablero de particulas de 40 mm de grosor con superficie superior lacada o chapada en madera. Canto perimetral inclinado 30°.

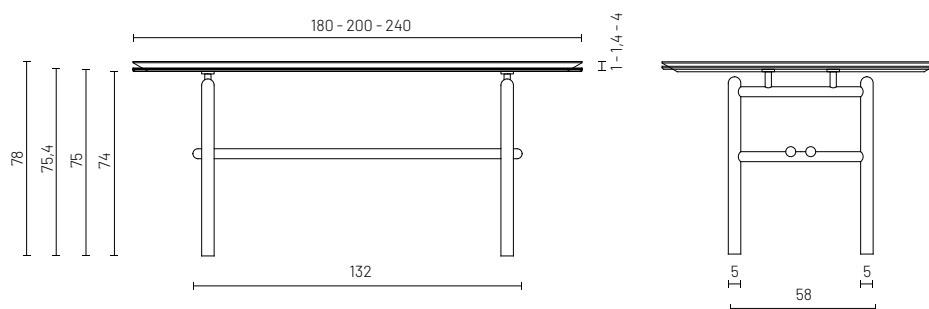

# SUPERNOVA

table avec plateau ovale en bois  
 mesa oval con sobre de madera

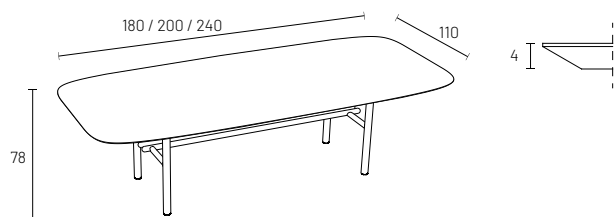

Supplément pour le support titane, champagne ou laquée : €413  
 Recargo por base de titanio, champán o lacada: €413

L A	H H	T P	CODE CÓDIGO	Laqué mat Laca mate	Bois Madera	Surface UP Acabados UP	m <sup>3</sup> kg
180	78	110	SN0180	1.814	2.012	2.536	0,883 95
200	78	110	SN0200	1.835	2.041	2.577	0,906 102
240	78	110	SN0240	1.884	2.094	2.651	0,953 117

table avec plateau ovale en grès  
 mesa oval con sobre de gres

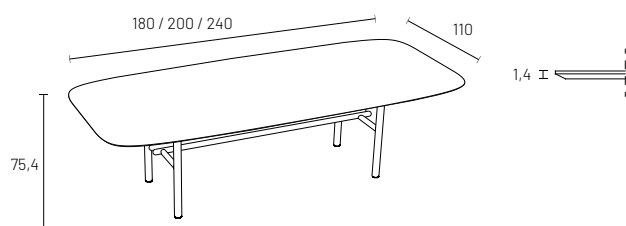

Supplément pour le support titane, champagne ou laquée : €413  
 Recargo por base de titanio, champán o lacada: €413

L A	H H	T P	CODE CÓDIGO	Grès Gres	m <sup>3</sup> kg
180	75,4	110	SN2180	2.754	0,810 99
200	75,4	110	SN2200	2.964	0,825 107
240	75,4	110	SN2240	3.590	0,861 122

table avec plateau ovale en verre  
 mesa oval con sobre de cristal

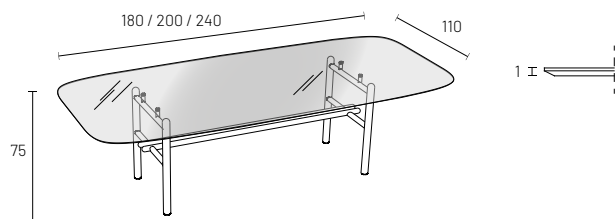

Supplément pour le support titane, champagne ou laquée : €413  
 Recargo por base de titanio, champán o lacada: €413

L A	H H	T P	CODE CÓDIGO	Verre 1 Cristal 1	m <sup>3</sup> kg
180	75	110	SN1180	2.037	0,686 79
200	75	110	SN1200	2.185	0,697 87
240	75	110	SN1240	2.424	0,720 101

Tables et chaises  
 Mesas y sillas

Bibliothèques  
 Estanterías

Bahuts et meubles de rangement  
 Aparadores y muebles contenedor

Tables basses et compléments  
 Mesitas y complementos



# CHAISES ET TABOURETS | SILLAS Y TABURETES

FLOAT 28



SUPERNOVA 34



GULP 29



TAILOR 35



HULL 30



WENDY 36



JOELLE 31



WOLLY 37



LE MANS 32



Tables et chaises  
Mesas y sillas

Bibliothèques  
Estanterías

Bahuts et meubles de rangement  
Aparadores y muebles contenedor

Tables basses et compléments  
Mesitas y complementos

# FLOAT

**SUPPORT:** en bois.

**ASSIS ET SAC À DOS:** recouverts de tissu, de cuir ou de similicuir, avec des housses non amovibles.

**BASE:** en madera.

**ASIENTO Y RESPALDO:** revestidos de tela, piel o polipiel, con fundas no extraíbles.

chaise rembourrée  
silla tapizada

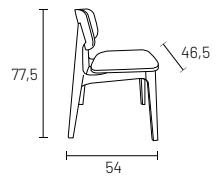

L A	H H	T P	CODE CÓDIGO	Basic	Start	Extra	Light	Super	K	W	tissu client tela cliente	ml mt	m <sup>2</sup> kg
46,5	77,5	54	1FL01	587	603	619	631	650	760	874	550	0,9	0,330 8

# GULP

**SUPPORT:** en bois. Tabouret à clins noirs.

**ASSIS:** recouvert de tissu, de cuir ou de similicuir, non amovible.

**SAC À DOS:** recouvert de tissu, de cuir ou de similicuir, non amovible. Disponible également avec le revêtement arrière du dossier en finition différente de l'avant (au contrair du cuir) au prix de la catégorie supérieure. Faux cuir tissé disponible pour le dos uniquement.

**BASE:** en madera. Taburete con tablilla negra.

**ASIENTO:** revestido de tela, piel o polipiel, no desmontable.

**RESPALDO:** tapizado en tela, piel o polipiel, no desenfundable. También disponible con el revestimiento del respaldo en un acabado diferente respecto la parte frontal (excepto piel) al precio de la categoría superior. Piel sintética tejida disponible solo para la parte trasera.

chaise rembourrée  
silla tapizada

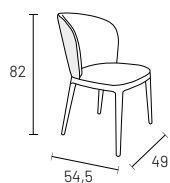

L A	H H	T P	CODE CÓDIGO	Basic	Start	Extra	Light	Super	K	W	tissu client tela cliente	ml mt	m <sup>3</sup> kg
49	82	54,5	1GU01	684	709	734	753	784	976	1.168	626	1,2	0,250 9

fauteuil rembourré  
sillón tapizado

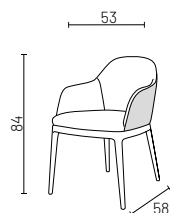

53,5	84	58	1GU02	814	843	875	895	935	1.166	1.398	744	1,6	0,350 11
------	----	----	-------	-----	-----	-----	-----	-----	-------	-------	-----	-----	-------------

tabouret rembourré  
taburete tapizado

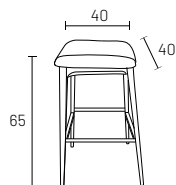

40	65	40	1GU04	682	690	699	707	718	792	864	661	0,75	0,194 10
----	----	----	-------	-----	-----	-----	-----	-----	-----	-----	-----	------	-------------

# HULL

**SUPPORT:** en bois. Tabouret en bois avec profil chromé.

**ASSIS:** recouvert de tissu, de cuir ou de similicuir, non amovible.

**SAC À DOS:** recouvert de tissu, de cuir ou de similicuir, non amovible. Disponible également avec le revêtement arrière du dossier en finition différente de l'avant (au contraire du cuir) au prix de la catégorie supérieure. Faux cuir tissé disponible pour le dos uniquement.

**COQUE:** avec surpiqûres assorties.

**BASE:** en madera. Taburete de madera con perfil cromado.

**ASIENTO:** revestido de tela, piel o polipiel, no desmontable.

**RESPALDO:** tapizado en tela, piel o polipiel, no desenfundable. También disponible con el revestimiento del respaldo en un acabado diferente respecto la parte frontal (excepto piel) al precio de la categoría superior. Piel sintética tejida disponible solo para la parte trasera.

**CASCO:** cuero con costuras a juego.

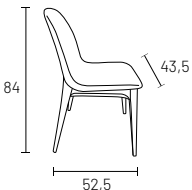
chaise rembourrée silla tapizada	L	H	T	CODE	Basic	Start	Extra	Light	Super	K	W	tissu client	ml	m <sup>2</sup>
	A	H	P	CÓDIGO								tela cliente	mt	kg
	43,5	84	52,5	1HU01	525	540	555	566	587	706	825	489	0,75	0,310 8

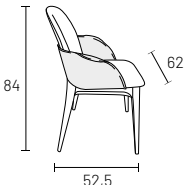
fauteuil rembourré sillón tapizado	L	H	T	CODE	Basic	Start	Extra	Light	Super	K	W	tissu client	ml	m <sup>2</sup>
	A	H	P	CÓDIGO								tela cliente	mt	kg
	62	84	52,5	1HU02	989	1.007	1.025	1.038	1.062	1.191	1.327	944	0,75	0,350 11

tabouret rembourré taburete tapizado	L	H	T	CODE	Basic	Start	Extra	Light	Super	K	W	tissu client	ml	m <sup>2</sup>
	A	H	P	CÓDIGO								tela cliente	mt	kg
	43,5	89	52,5	1HU03	685	698	711	720	735	814	898	657	0,75	0,308 11

# JOELLE

**SUPPORT:** en bois. Tabouret avec heurtoir chromé.

**ASSIS:** recouvert de tissu, de cuir ou de similicuir, non amovible.

**SAC À DOS:** recouvert de tissu, de cuir ou de similicuir, non amovible. Disponible également avec le revêtement arrière du dossier en finition différente de l'avant (au contrair du cuir) au prix de la catégorie supérieure. Faux cuir tissé disponible pour le dos uniquement.

**BASE:** en madera. Taburete con aldaba cromada.

**ASIENTO:** revestido de tela, piel o polipiel, no desmontable.

**RESPALDO:** tapizado en tela, piel o polipiel, no desenfundable. También disponible con el revestimiento del respaldo en un acabado diferente respecto la parte frontal (excepto piel) al precio de la categoría superior. Piel sintética tejida disponible solo para la parte trasera.

chaise rembourrée  
silla tapizada

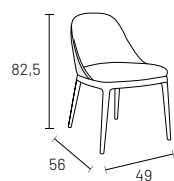

L A	H H	T P	CODE CÓDIGO	Basic	Start	Extra	Light	Super	K	W	tissu client tela cliente	ml mt	m <sup>3</sup> kg
49	82,5	56	1J001	643	659	674	687	706	827	949	608	0,9	0,300 11

tabouret rembourré  
taburete tapizado

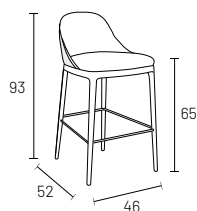

48	93,5	52	1J002	823	837	849	858	890	947	1.029	797	0,9	0,322 8
----	------	----	-------	-----	-----	-----	-----	-----	-----	-------	-----	-----	------------

# LE MANS

**SUPPORT A:** métal en finition noire.

**SUPPORT B:** métal pivotant en finition noire.

**SUPPORT C:** en bois.

**ASSIS:** recouvert de tissu, de cuir ou de similicuir, non amovible.

**SAC À DOS:** recouvert de tissu, de cuir ou de similicuir, non amovible. Disponible également avec le revêtement arrière du dossier en finition différente de l'avant (au contraire du cuir) au prix de la catégorie supérieure. Faux cuir tissé disponible pour le dos uniquement.

**BASE A:** metal en acabado negro.

**BASE B:** giratoria en metal en acabado negro.

**BASE C:** en madera.

**ASIENTO:** revestido de tela, piel o polipiel, no desmontable.

**RESPALDO:** tapizado en tela, piel o polipiel, no desfundable. También disponible con el revestimiento del respaldo en un acabado diferente respecto la parte frontal (excepto piel) al precio de la categoría superior. Piel sintética tejida disponible solo para la parte trasera.

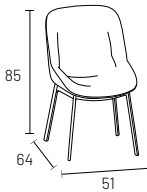
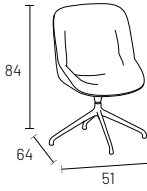
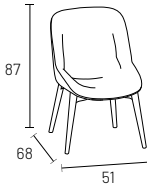
	L A	H H	T P	CODE CÓDIGO	Basic	Start	Extra	Light	Super	K	W	tissu client tela cliente	ml mt	m <sup>2</sup> kg
chaise rembourrée A silla tapizada A 	51	85	64	1LM01	719	743	765	783	813	970	1.137	666	1,3	0,400 13
chaise rembourrée B silla tapizada B 	51	84	64	1LM02	728	753	774	791	821	978	1.146	674	1,3	0,400 13
chaise rembourrée C silla tapizada C 	51	87	68	1LM03	816	845	867	886	931	1.129	1.287	758	1,3	0,400 13

# LE MANS

fauteuil rembourré A  
sillón tapizado A

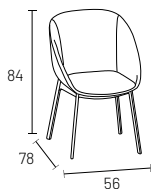

L A	H H	T P	CODE CÓDIGO	Basic	Start	Extra	Light	Super	K	W	tissu client tela cliente	ml mt	m <sup>2</sup> kg
--------	--------	--------	----------------	-------	-------	-------	-------	-------	---	---	------------------------------	----------	----------------------

56	84	78	1LM11	863	904	937	963	1.028	1.314	1.544	778	1,7	0,400 15
----	----	----	-------	-----	-----	-----	-----	-------	-------	-------	-----	-----	-------------

fauteuil rembourré B  
sillón tapizado B

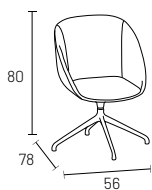

56	80	78	1LM12	871	913	948	972	1.038	1.324	1.553	789	1,7	0,400 15
----	----	----	-------	-----	-----	-----	-----	-------	-------	-------	-----	-----	-------------

fauteuil rembourré C  
sillón tapizado C

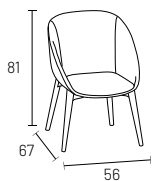

56	81	67	1LM13	960	1.001	1.035	1.059	1.126	1.411	1.641	877	1,7	0,400 15
----	----	----	-------	-----	-------	-------	-------	-------	-------	-------	-----	-----	-------------

Tables et chaises  
Mesas y sillas

Bibliothèques  
Estanterías

Bahuts et meubles de rangement  
Aparadores y muebles contenedor

Tables basses et compléments  
Mesitas y complementos

# SUPERNOVA

**SUPPORT:** métal en finition noire.

**ASSIS:** recouvert de tissu, de cuir ou de similicuir, non amovible.

**SAC À DOS:** recouvert de tissu, de cuir ou de similicuir, non amovible. Disponible également avec le revêtement arrière du dossier en finition différente de l'avant (au contraire du cuir) au prix de la catégorie supérieure. Faux cuir tissé disponible pour le dos uniquement.

**BASE:** metal en acabado negro.

**ASIENTO:** revestido de tela, piel o polipiel, no desmontable.

**RESPALDO:** tapizado en tela, piel o polipiel, no desfundable. También disponible con el revestimiento del respaldo en un acabado diferente respecto la parte frontal (excepto piel) al precio de la categoría superior. Piel sintética tejida disponible solo para la parte trasera.

chaise rembourrée  
silla tapizada

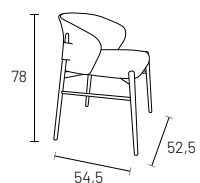

L A	H H	T P	CODE CÓDIGO	Basic	Start	Extra	Light	Super	K	W	tissu client tela cliente	ml mt	m <sup>2</sup> kg
--------	--------	--------	----------------	-------	-------	-------	-------	-------	---	---	------------------------------	----------	----------------------

52,5	78	54,5	1SN01	731	753	774	790	817	966	1.123	682	1,6	0,350 13
------	----	------	-------	-----	-----	-----	-----	-----	-----	-------	-----	-----	-------------

tabouret rembourré  
taburete tapizado

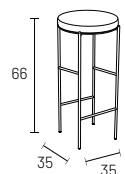

35	66	35	1SN03	496	508	519	527	542	613	690	470	0,5	0,120 8
----	----	----	-------	-----	-----	-----	-----	-----	-----	-----	-----	-----	------------

# TAILOR

**SUPPORT, SIÈGE ET DOSSIER:** entièrement revêtu de cuir régénéré avec surpiqûres assorties.

**BASE, ASIEN TO Y RESPALDO:** totalmente tapizado en cuero regenerado con costuras a juego.

chaise rembourrée  
silla tapizada

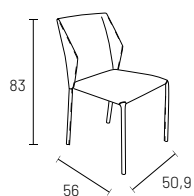

L A	H H	T P	CODE CÓDIGO	Cuir Cuero	m <sup>3</sup> kg
50,9	83	56	1TA01	587	0,350 13

Tables et chaises  
Mesas y sillas

Bibliothèques  
Estanterías

Bahuts et meubles de rangement  
Aparadores y muebles contenedor

Tables basses et compléments  
Mesitas y complementos

# WENDY

**SUPPORT ET ACCOUDOIRS:** en bois.

**ASSIS:** recouvert de tissu, de cuir ou de similicuir, non amovible.

**SAC À DOS:** recouvert de tissu, de cuir ou de similicuir, non amovible. Également disponible avec le dos dans une finition différente de celle du devant (sauf le cuir) au prix de la catégorie supérieure. Faux cuir tissé disponible pour le dos uniquement.

**BASE Y REPOSABRAZOS:** en madera.

**ASIENTO:** revestido de tela, piel o polipiel, no desmontable.

**RESPALDO:** tapizado en tela, piel o polipiel, no desenfundable. También disponible con el revestimiento del respaldo en un acabado diferente respecto la parte frontal (excepto piel) al precio de la categoría superior. Piel sintética tejida disponible solo para la parte trasera.

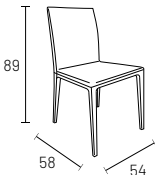
chaise rembourrée silla tapizada	L	H	T	CODE	Basic	Start	Extra	Light	Super	K	W	tissu client	ml	m <sup>2</sup>
	A	H	P	CÓDIGO								tela cliente	mt	kg
	46,5	89	58	1WE01	520	540	560	576	599	736	879	477	1	0,350 8

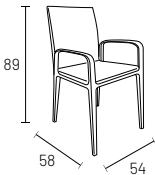
fauteuil rembourré sillón tapizado	L	H	T	CODE	Basic	Start	Extra	Light	Super	K	W	tissu client	ml	m <sup>2</sup>
	A	H	P	CÓDIGO								tela cliente	mt	kg
	54	89	58	1WE02	794	816	834	850	876	1.010	1.154	749	1	0,350 11

# WOLLY

**SUPPORT, DOSSIER ET ACCOUDOIRS:** en bois.

**ASSIS:** recouvert de tissu, de cuir ou de similicuir, non amovible.

**BASE, RESPALDO Y REPOSABRAZOS:** en madera.

**ASIENTO:** revestido de tela, piel o polipiel, no desmontable.

chaise rembourrée  
silla tapizada

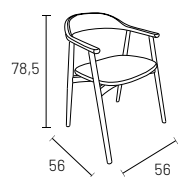

L A	H H	T P	CODE CÓDIGO	Basic	Start	Extra	Light	Super	K	W	tissu client tela cliente	ml mt	m <sup>3</sup> kg
56	78,5	56	1VE01	697	706	714	723	734	799	866	674	0,75	0,304 7

Tables et chaises  
Mesas y sillas

Bibliothèques  
Estanterías

Bahuts et meubles de rangement  
Aparadores y muebles contenedor

Tables basses et compléments  
Mesitas y complementos



# ÉTAGÈRES | ESTANTERIAS

---

BAMBOO 40

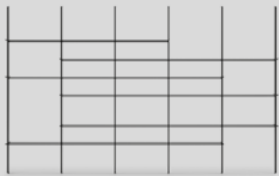

KYOTO 45



SUPERNOVA 47



Tables et chaises  
Mesas y sillas

Bibliothèques  
Estanterías

Bahuts et meubles de rangement  
Aparadores y muebles contenedor

Tables basses et compléments  
Mesitas y complementos

# BAMBOO

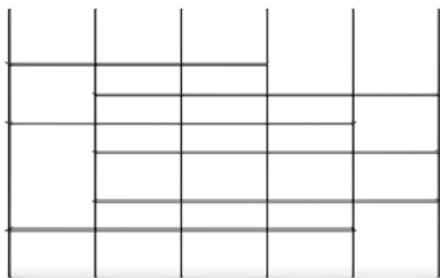

**CRÉMAILLERES:** en aluminium finition en noir ou en champagne. Disponibles avec fixation du sol au plafond, pour un positionnement également au centre de la pièce, ou avec fixation murale au moyen d'une barre transversale horizontale. L'étanchéité des rayonnages, avec les équipements correspondants, est garantie par l'utilisation de chevilles adaptées au type de mur. Le client est donc entièrement responsable des opérations de montage.

**ÉTAGÈRES EN BOIS:** en panneau de particules de 30 mm d'épaisseur certifié CARB-02 avec bord incliné à 45°. Les étagères sont livrées avec des supports en aluminium noir. Les étagères de bureau ne peuvent être utilisées qu'en combinaison avec les étagères à fixer au mur. Capacité de charge maximale de 10 kg uniformément répartis.

**ÉTAGÈRES EN ALUMINIUM:** en aluminium finition en noir ou en champagne. Complété latéralement par un profilé en plastique assorti. Le profilé de l'étagère est encastré dans la barre transversale reliant les montants en aluminium de couleur assortie. Longueur maximale : 450 cm. Capacité de charge maximale de 15 kg uniformément répartis.

**ÉCLAIRAGE LED:** 3000 K intégré en option dans le rack. Le système d'allumage doit être raccordé à un interrupteur avec allumage à partir du réseau dans la pièce ou via dimmer et une commande à distance. Le positionnement du transfo sera géré par le client.

**CREMALLERAS:** de aluminio en acabado pintado negro o champán. Disponibles con fijación de suelo a techo, para su colocación también en el centro del local, o con fijación a pared mediante travesaño horizontal. La estanqueidad de las estanterías, con el relativo equipamiento, está garantizada por el uso de tacos adecuados al tipo de pared. Por lo tanto, el cliente es plenamente responsable de las operaciones de montaje.

**ESTANTERÍAS DE MADERA:** fabricado en tablero de partículas de 30 mm de grosor certificado CARB-02 con borde inclinado a 45°. Completos de soportes de aluminio acabado en negro. Los estantes para escritorio sólo pueden utilizarse en combinación con las cremalleras para fijar a la pared. Capacidad máxima de carga 10 kg distribuidos uniformemente.

**ESTANTES DE ALUMINIO:** de aluminio en acabado pintado en negro o champán. Se completa lateralmente con un perfil de plástico a juego. El perfil del estante se empotra en el travesaño uniendo montantes de aluminio en color a juego. Longitud máxima 450 cm. Capacidad máxima de carga 15 kg distribuidos uniformemente.

**ILUMINACIÓN LED:** 3000 K opcional, integrado en el perfil. El sistema de encendido debe conectarse a un interruptor de la red eléctrica de la habitación, o bien puede encenderse mediante dimmer y mando a distancia. La colocación del alimentador está a cargo del cliente.

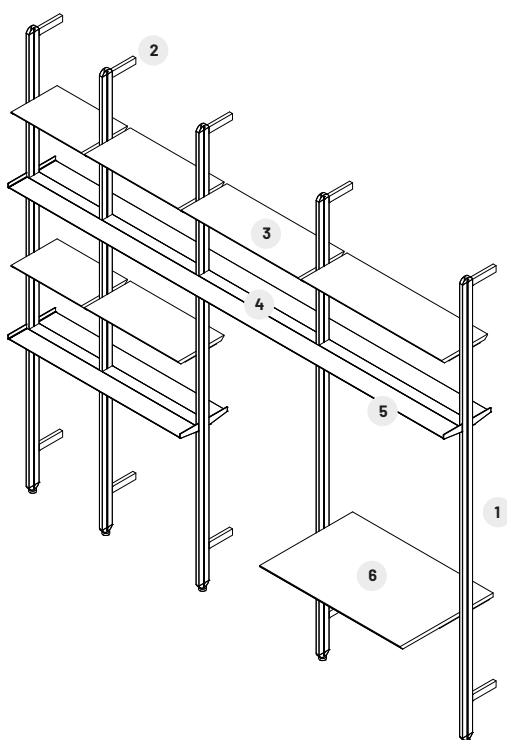

- 1 crémaille murale  
cremallera
- 2 traversée de mur (version murale uniquement)  
travesaño de pared (sólo versión de pared)
- 3 étagère en bois  
estante de madera
- 4 barre transversale d'étagère en aluminium  
travesaño de aluminio para estantería
- 5 étagère en aluminium  
estante de aluminio
- 6 bureau en bois  
escritorio de madera

# BAMBOO

hauteur  
altura

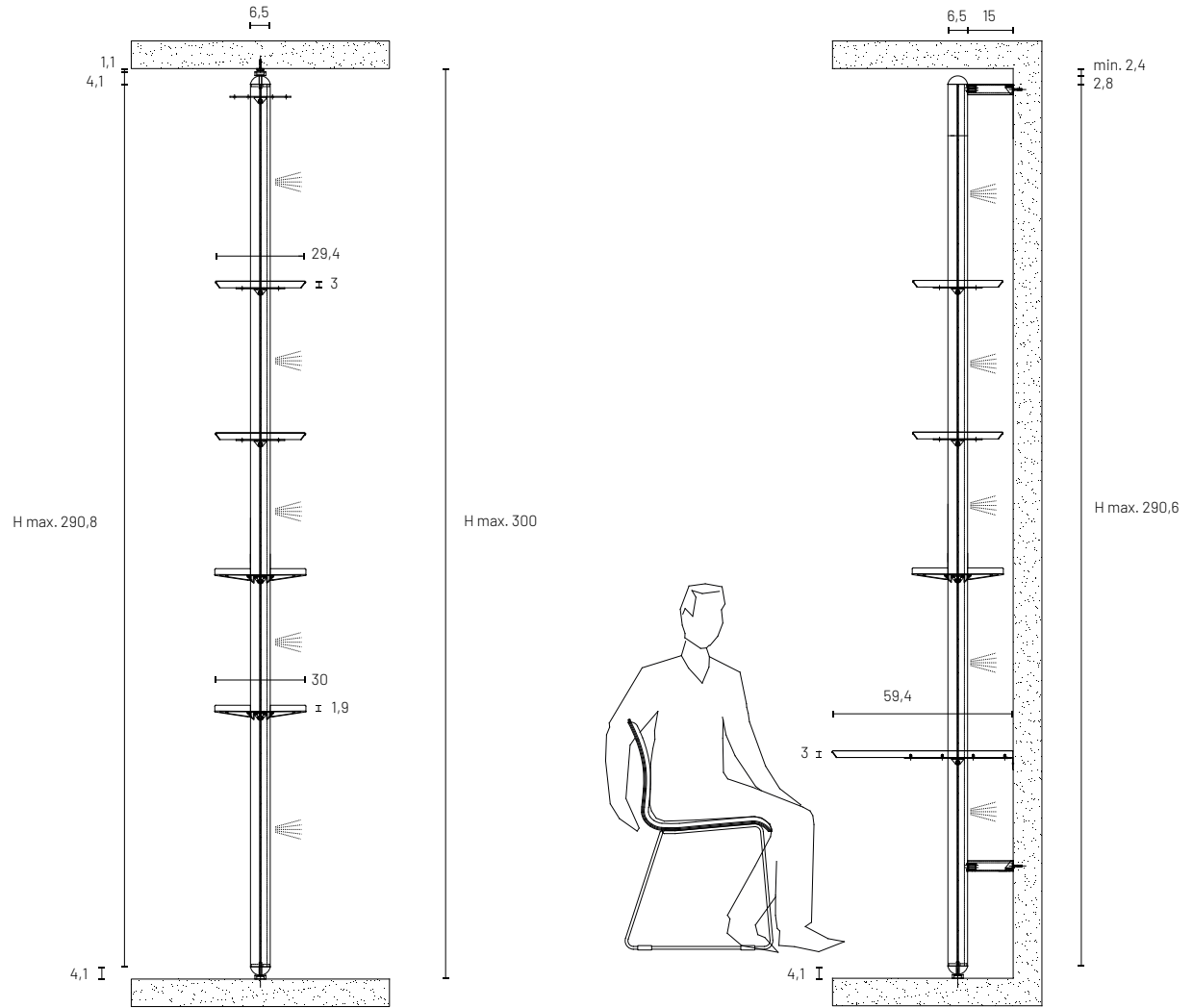

Pour une installation sol-plafond, la hauteur maximale du plafond doit être de 300 cm. Pour déterminer la hauteur exacte, nous recommandons de répéter la mesure à trois endroits différents et de prendre en compte le point le plus bas (tolérance maximale de 1 cm).

Para la instalación de suelo a techo, la altura máxima del techo debe ser de 300 cm. Para determinar la altura exacta, se recomienda medir la altura en tres puntos diferentes del espacio donde se coloca la composición y tomar como referencia la medida inferior (tolerancia máxima de 1 cm).

largeur  
ancho

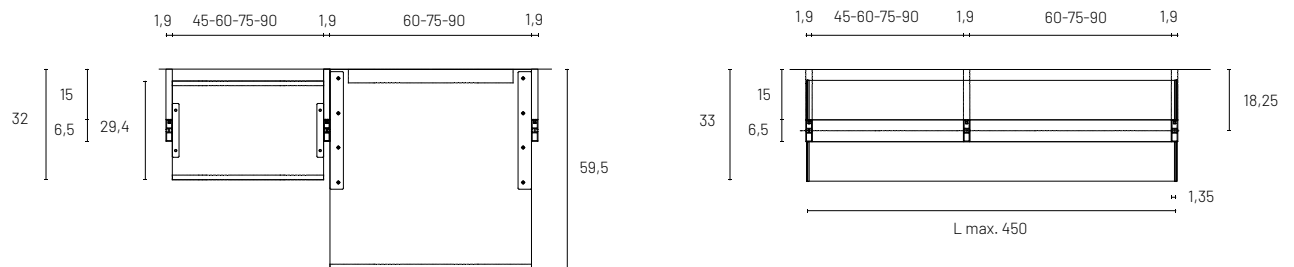

Lors du positionnement de la composition dans la niche, une distance minimale de 3 cm doit être respectée entre le dernier montant et le mur.

Para colocar la composición entre paredes, debe mantenerse una distancia mínima de 3 cm entre el último montante y la pared.

Tables et chaises  
Mesas y sillas

Bibliothèques  
Estanterías

Bahuts et meubles de rangement  
Aparadores y muebles contenedor

Tables basses et compléments  
Mesitas y complementos

# BAMBOO

crémaillères avec traverse au ml, H max. 290,8 cm  
 cremallera con travesaño en ml, H máx. 290,8 cm



	L A	T P	CODE CÓDIGO	Prix Precio	m <sup>3</sup> kg
avec 1 traversée con 1 travesaño	1,9	29	BML432	347	0,024 4
avec 2 traverses con 2 travesaños	1,9	29	BML433	490	0,024 4

crémaillères sol-plafond ml, H max. 290,8 cm  
 cremallera de suelo a techo ml, H máx. 290,8 cm



	CODE CÓDIGO	Prix Precio	m <sup>3</sup> kg
	BML43A	329	0,010 4

# BAMBOO

étagères pour bureau  
estanterías para escritorio

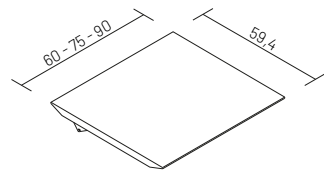

L A	ÉP ESP	T P	CODE CÓDIGO	Melaminé Melamina	Laqué mat Laca mate	Laq. brillant Laca brillo	Bois Madera	Surface UP Acabados UP	m <sup>2</sup> kg
60	3	59,4	BMR465	215	273	360	372	402	0,035 5
75	3	59,4	BMR475	232	294	385	396	430	0,043 7
90	3	59,4	BMR495	248	314	413	434	459	0,051 8

Finition mélamine uniquement disponible en Avana, Quarzo, Sabbia, Alabama noyer, Chêne thermo-traité. | Ne peut être utilisé qu'avec un support à fixer au mur.  
Acabado melamina sólo disponible en Avana, Quarzo, Sabbia, Nogal alabama y Roble termotratado. | Sólo se puede utilizar con rejilla para fijar a la pared.

étagère en bois  
estante de madera

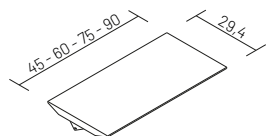

45	3	29,4	BMR343	145	166	224	230	253	0,014 2
60	3	29,4	BMR363	166	190	257	264	289	0,019 3
75	3	29,4	BMR373	183	215	298	307	338	0,023 3
90	3	29,4	BMR393	190	228	327	337	372	0,027 4

Finition mélamine uniquement disponible en Avana, Quarzo, Sabbia, Alabama noyer, Chêne thermo-traité. | Surtaxe pour la réduction de la largeur : €72  
Acabado melamina sólo disponible en Avana, Quarzo, Sabbia, Nogal alabama y Roble termotratado. | Recargo por reducción de anchura: €72

étagère en aluminium  
estante de aluminio

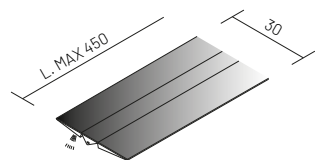

T P	CODE CÓDIGO	Prix Precio	m <sup>2</sup> kg	
prix au mètre linéaire precio por metro lineal	30	BMF342	392	0,021 4

Tables et chaises  
Mesas y sillas

Bibliothèques  
Estanterías

Bahuts et meubles de rangement  
Aparadores y muebles contenedor

Tables basses et compléments  
Mesitas y complementos

# BAMBOO

éclairage vertical à leds pour rack. H max. 290,8 cm (coupe sur mesure et montage par le client)  
 luz led vertical para cremallera. H máx. 290,8 cm (corte a medida y montaje a cargo del cliente)



Watt Watt	CODE CÓDIGO	Prix Precio	m <sup>3</sup> kg
--------------	----------------	----------------	----------------------

33	XBLI000A	<b>173</b>	0,000 0
----	----------	------------	------------

alimentateur, jusqu'à 6 lampes peuvent être connectées  
 alimentador, se pueden conectar hasta 6 luces

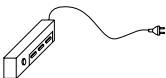

Watt Watt	CODE CÓDIGO	Prix Precio	m <sup>3</sup> kg
--------------	----------------	----------------	----------------------

220 V 220 V	75	XA0075	<b>67</b>	0,000 0
	100	XA0100	<b>89</b>	0,000 0
110 V (USA - UL) 110 V (USA - UL)	75	XA0075	<b>93</b>	0,000 0

dimmer pour LED verticales sans capteur (une par alimentateur)  
 dimmer para LED empotrados verticales sin sensor (uno para cada alimentador)

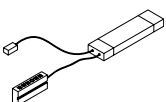

CODE CÓDIGO	Prix Precio	m <sup>3</sup> kg
----------------	----------------	----------------------

XA0001	<b>89</b>	0,000 0
--------	-----------	------------

télécommande pour LED encastrées sans capteur, peut gérer un maximum 6 dimmer  
 mando a distancia para LEDs empotrables sin sensor, puede controlar hasta 6 dimmers

CODE CÓDIGO	Prix Precio	m <sup>3</sup> kg
----------------	----------------	----------------------

XA0003	<b>36</b>	0,000 0
--------	-----------	------------

# KYOTO



**STRUCTURE:** métal autoportant double face en finition noire. Disponible en titane, champagne ou laqué mat avec supplément de prix.

**PLANS:** panneau de particules de bois certifié CARB-02 d'une épaisseur de 30 mm.

**ESTRUCTURA:** metal autoportante de doble cara en acabado negro. Disponible en acabado titanio, champán o lacado mate con recargo.

**PLANOS:** tablero de particulas de madera certificado CARB-02 de 30 mm de grosor.

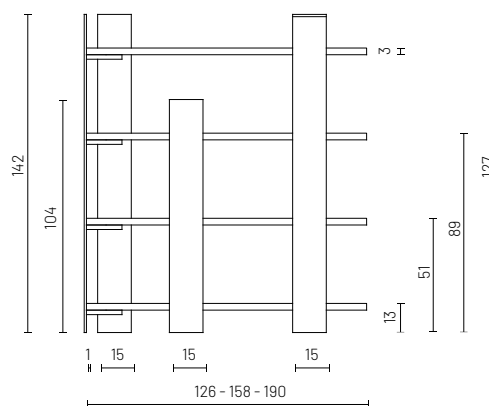
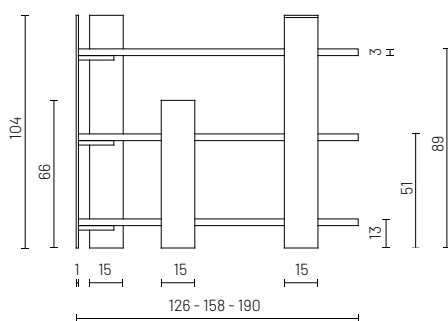

# KYOTO

bibliothèque H 104 cm (représentée à gauche)  
estantería H 104 cm (en la imagen izdo)

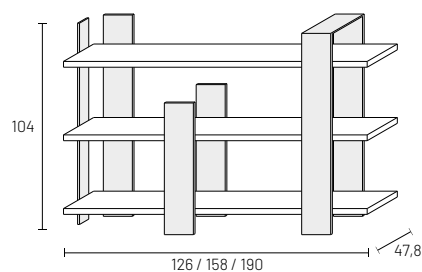

L A	H H	T P	CODE CÓDIGO	Melaminé Melamina	Laqué mat Laca mate	Laq. brillant Laca brillo	Bois Madera	Surface UP Acabados UP	m <sup>2</sup> kg
126	104	47,8	KYL0345	1.495	1.713	1.918	2.039	2.119	0,368 62
158	104	47,8	KYL0347	1.537	1.822	2.074	2.224	2.312	0,401 69
190	104	47,8	KYL0445	1.584	1.939	2.237	2.407	2.504	0,434 78

Supplément pour le support titane, champagne ou laquée : €295  
Recargo por base de titanio, champán o lacada: €295

bibliothèque H 142 cm (représentée à gauche)  
estantería H 142 cm (en la imagen izdo)

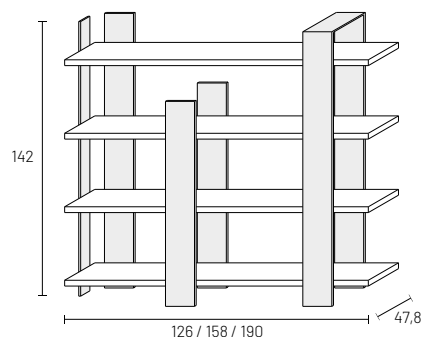

126	142	47,8	KYL0447	1.953	2.243	2.514	2.678	2.785	0,507 85
158	142	47,8	KYL0745	2.007	2.388	2.722	2.923	3.039	0,551 95
190	142	47,8	KYL0747	2.070	2.541	2.940	3.168	3.294	0,595 107

Supplément pour le support titane, champagne ou laquée : €354  
Recargo por base de titanio, champán o lacada: €354

# SUPERNOVA



**STRUCTURE:** en métal noir. Disponible en titane, champagne ou laqué mat avec supplément de prix.

**PLANS:** panneau de particules de bois certifié CARB-02 d'une épaisseur de 18 à 22 mm. Les plateaux sont également disponibles en grès laminé avec un panneau de bois laqué noir mat de 14 mm d'épaisseur.

**ESTRUCTURA:** metal en acabado negro. Disponible en acabado titanio, champán o lacado mate con recargo.

**BALDAS:** tablero de partículas de madera certificado CARB-02 de 18-22 mm de grosor. Las encimeras también están disponibles en gres laminado acoplado con un tablero de madera lacado en negro mate de 14 mm de grosor.

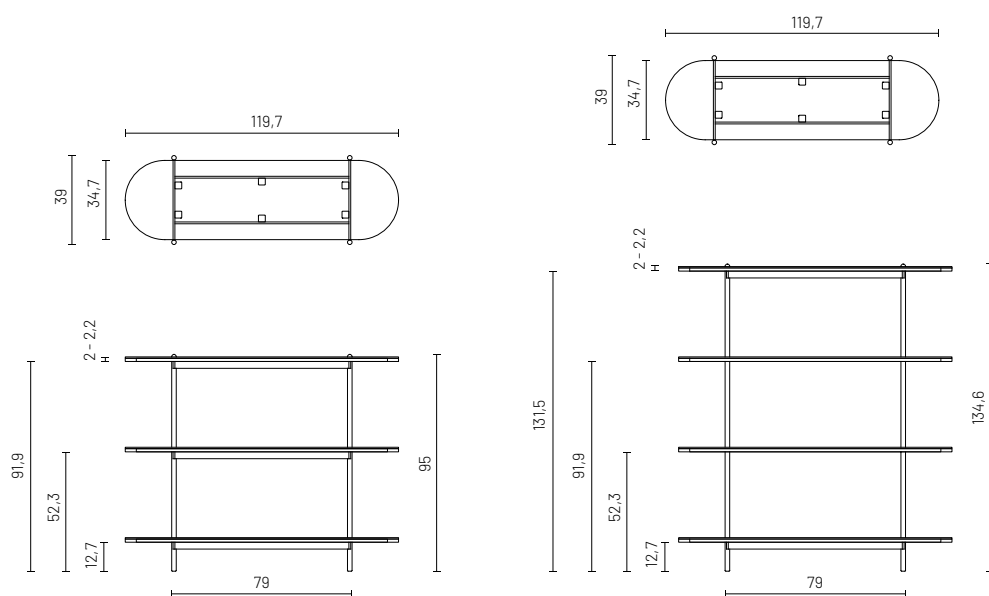

# SUPERNOVA

bibliothèque H 95 cm  
estantería H 95 cm

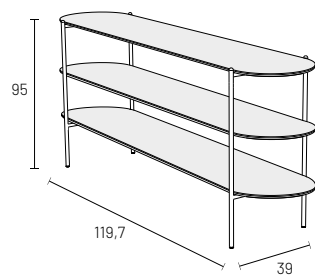

L A	H H	T P	CODE CÓDIGO	Melaminé Melamina	Laqué mat Laca mate	Laq. brillant Laca brillo	Bois Madera	Surface UP Acabados UP	Grès Gres	m <sup>2</sup> kg
119,7	95	39	SNL0345	965	1.138	1.410	1.509	1.534	2.188	0,703 52

Supplément pour le support titane, champagne ou laquée : €213  
Recargo por base de titanio, champán o lacada: €213

bibliothèque H 134,6 cm  
estantería H 134,6 cm

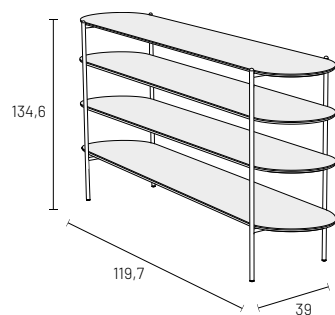

119,7	134,6	39	SNL0347	1.410	1.641	2.004	2.136	2.169	3.042	0,813 69
-------	-------	----	---------	-------	-------	-------	-------	-------	-------	-------------

Supplément pour le support titane, champagne ou laquée : €260  
Recargo por base de titanio, champán o lacada: €260

# BAHUTS ET MEUBLES DE RANGEMENT | APARADORES Y MUEBLES CONTENEDOR

CONCRETE 50



SLIM 71



DA 45 53



SUPERNOVA 80



GLASS UP 59



WRAP 83

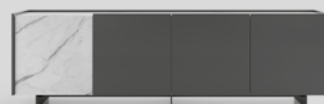

KATANA 62

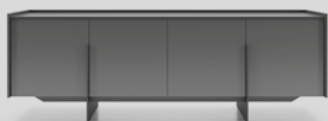

MARLENE 66



# CONCRETE



**STRUCTURE:** panneaux de particules de bois certifiés CARB-02. Intérieur en mélamine Avana\* équipé d'étagères et de cloisons en bois de 18 mm d'épaisseur. Structure extérieure de 18 mm d'épaisseur. Division centrale de 35 mm d'épaisseur. Dos de 8 mm d'épaisseur.

**FRONTALIERS:** portes pantographiées et à facettes en MDF de 35 mm d'épaisseur uniquement disponibles avec ouverture push-pull.

**VERSION AU SOL:** avec pieds réglables H. 1,6 mm.

**SUPPORT:** disponible avec support Lama ou avec les pieds H. 163 mm, tous deux en métal noir. Finition titane, champagne ou laquée mate avec supplément de prix.

**ESTRUCTURA:** paneles de aglomerado de madera certificados CARB-02. Interior en melamina avana de 18 mm de espesor\* equipado con estantes y tabiques de madera. Estructura exterior de 18 mm de espesor. División central 35 mm de espesor. Trasera 8 mm de espesor.

**FRONTALES:** puertas pantografiadas y facetadas en MDF de 35 mm de espesor sólo disponibles con apertura push-pull.

**VERSIÓN A SUELO:** con pies regulables H. 1,6 mm.

**BASE:** disponible con base Lama o con patas H. 163 mm, ambas en metal acabado negro. Acabado titanio, champán o lacado mate con recargo.

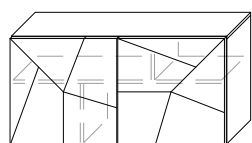
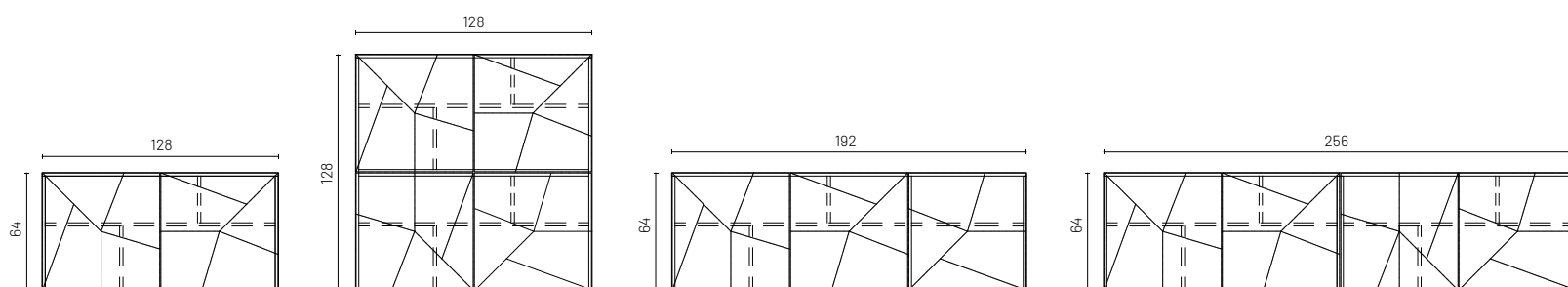

**AU SOL  
A SUELO**

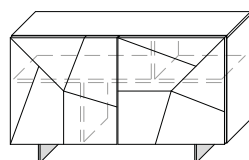

**SUPPORT LAMA  
BASE LAMA**

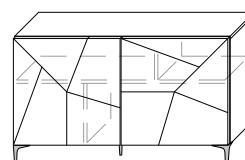

**AVEC PIEDS  
CON PATAS**

\* supplément pour les intérieurs laqués mats +20%.

\* recargo para interiores lacados mate +20%.

# CONCRETE

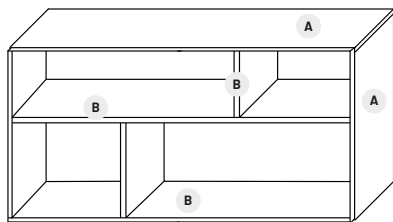

<b>FINITION AVANT</b> ACABADO FRONTAL	<b>A</b> <b>DESSUS ET CÔTÉ</b> TAPA Y LATERAL	<b>B</b> <b>FOND, DIVISIONS, DOS</b> <b>ET LE FICHIER</b> FONDO, DIVISIONES, TRASERA Y ESTANTE
--	---	--

LAQUÉS MATS SURFACE UP LACAS MATE ACABADOS UP	<b>INTERIEUR :</b> INTERIOR:	<b>EXTERIEUR :</b> EXTERIOR:	MÉLAMINE AVANA MELAMINA AVANA
	MÉLAMINE AVANA MELAMINA AVANA	LAQUÉS MATS SURFACE UP LACAS MATE ACABADOS UP	

bahut 2 portes  
aparador 2 puertas

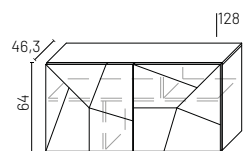

Supplément pour le support titane, champagne ou laquée : €71  
Recargo por base de titanio, champán o lacada: €71

bahut 3 portes  
aparador 3 puertas

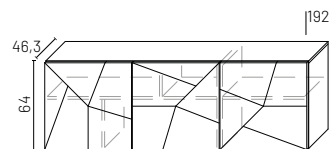

Supplément pour le support titane, champagne ou laquée : €95  
Recargo por base de titanio, champán o lacada: €95

	L A	H H	T P	CODE CÓDIGO	Laqué mat Laca mate	Surface UP Acabados UP	m <sup>3</sup> kg
au sol a suelo	128	64	46,3	CNS0453	1.570	1.828	0,584 59
support lama base lama	128	76	46,3	CNS0453	1.731	1.990	0,654 72
5 pieds 5 patas	128	80,3	46,3	CNS0453	1.697	1.954	0,611 62

au sol a suelo	192	64	46,3	CNS0483	2.289	2.647	0,862 90
support lama base lama	192	76	46,3	CNS0483	2.468	2.826	0,978 106
6 pieds 6 patas	192	80,3	46,3	CNS0483	2.412	2.770	0,889 93

\* supplément pour les intérieurs laqués mats +20%.  
\* recargo para interiores lacados mate +20%.

# CONCRETE

bahut 4 portes  
aparador 4 puertas

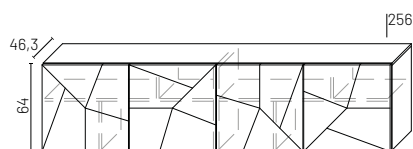

Supplément pour le support titane, champagne ou laquée : €118  
Recargo por base de titanio, champán o lacada: €118

L A	H H	T P	CODE CÓDIGO	Laqué mat Laca mate	Surface UP Acabados UP	m <sup>2</sup> kg
--------	--------	--------	----------------	------------------------	---------------------------	----------------------

au sol a suelo	<b>256</b>	64	46,3	CNS0493	<b>2.998</b>	<b>3.457</b>	1,140 118
support lama base lama	<b>256</b>	76	46,3	CNS0493	<b>3.289</b>	<b>3.748</b>	1,302 140
7 pieds 7 patas	<b>256</b>	80,3	46,3	CNS0493	<b>3.117</b>	<b>3.576</b>	1,167 121

mueble de rangement 4 portes  
mueble contenedor 4 puertas

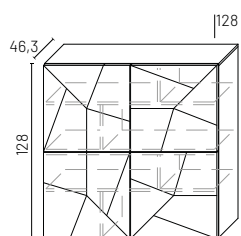

Supplément pour le support titane, champagne ou laquée : €71  
Recargo por base de titanio, champán o lacada: €71

au sol a suelo	<b>128</b>	64	46,3	CNS0456	<b>2.914</b>	<b>3.369</b>	1,120 125
-------------------	------------	----	------	---------	--------------	--------------	--------------

support lama base lama	<b>128</b>	76	46,3	CNS0456	<b>3.075</b>	<b>3.530</b>	1,190 137
5 pieds 5 patas	<b>128</b>	80,3	46,3	CNS0456	<b>3.041</b>	<b>3.495</b>	1,147 127

panneau arrière double face  
panel trasero de doble cara

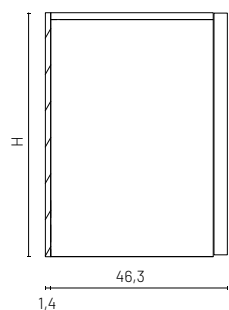

L A	H H	ÉP ESP	CODE CÓDIGO	Laqué mat Laca mate	Surface UP Acabados UP	m <sup>2</sup> kg
--------	--------	-----------	----------------	------------------------	---------------------------	----------------------

<b>128</b>	64	1,4	CNSS453	<b>244</b>	<b>498</b>	0,080 9
<b>192</b>	64	1,4	CNSS483	<b>331</b>	<b>569</b>	0,140 17
<b>256</b>	64	1,4	CNSS493	<b>537</b>	<b>923</b>	0,110 13
<b>128</b>	128	1,4	CNSS456	<b>436</b>	<b>895</b>	0,140 17

\* supplément pour les intérieurs laqués mats +20%.  
\* recargo para interiores lacados mate +20%.

# DA 45



**STRUCTURE:** panneaux de particules de bois de 18 mm d'épaisseur certifiés CARB-02. Intérieur en mélamine avana\* équipé de série de tablettes en verre de 8 mm d'épaisseur. Dans les conteneurs à portes pleines, des étagères en verre de 8 mm d'épaisseur sont insérées à l'intérieur des compartiments. Dans les conteneurs à portes divisées, des tablettes fixes en bois de 18 mm d'épaisseur sont insérées entre les deux portes et des tablettes en verre de 8 mm d'épaisseur. Sur demande, il est possible d'avoir des tablettes en bois de 18 mm d'épaisseur à la place des tablettes en verre.

**PLATEAU:** bois de 8 mm d'épaisseur ou grès de 6 mm d'épaisseur.

**FRONTALIERS:** bois de 22 mm d'épaisseur, disponible avec une ouverture à 45°. Façades fixes en grès de 6 mm d'épaisseur.

**CÔTÉS FINITION:** 14 mm d'épaisseur.

**VERSION AU SOL:** avec pieds réglables H. 1,6 mm.

**VERSION SUSPENDUE:** avec fixations murales.

**SUPPORT:** disponible avec support Lama ou avec les pieds H. 163 mm, tous deux en métal noir. Finition titane, champagne ou laquée mate avec supplément de prix.

**ESTRUCTURA:** tableros de partículas de madera de 18 mm de grosor con certificación CARB-02. Interior de melamina avana\* equipado de serie con estantes de cristal de 8 mm de grosor. En los contenedores con puertas completas, se insertan estantes de cristal de 8 mm de grosor en el interior de los compartimentos. En los contenedores con puertas divididas, se insertan estantes fijos de madera de 18 mm de grosor entre las dos puertas y estantes de cristal de 8 mm de grosor. A petición, es posible tener estantes de madera de 18 mm de grosor en lugar de estantes de cristal.

**TOP:** madera de 8 mm de espesor o gres de 6 mm de espesor.

**FRONTALES:** madera de 22 mm de grosor, disponible con apertura de 45°. Frontes fijos de gres de 6 mm de grosor.

**ACABADO DE LOS LATERALES:** 14 mm de grosor.

**VERSIÓN A SUELO:** con pies regulables H. 1,6 mm.

**VERSIÓN COLGANTE:** con fijaciones pared.

**BASE:** disponible con base Lama o con patas H. 163 mm, ambas en metal acabado negro. Acabado titanio, champán o lacado mate con recargo.

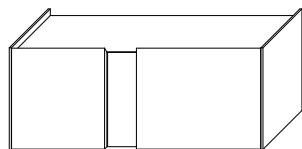
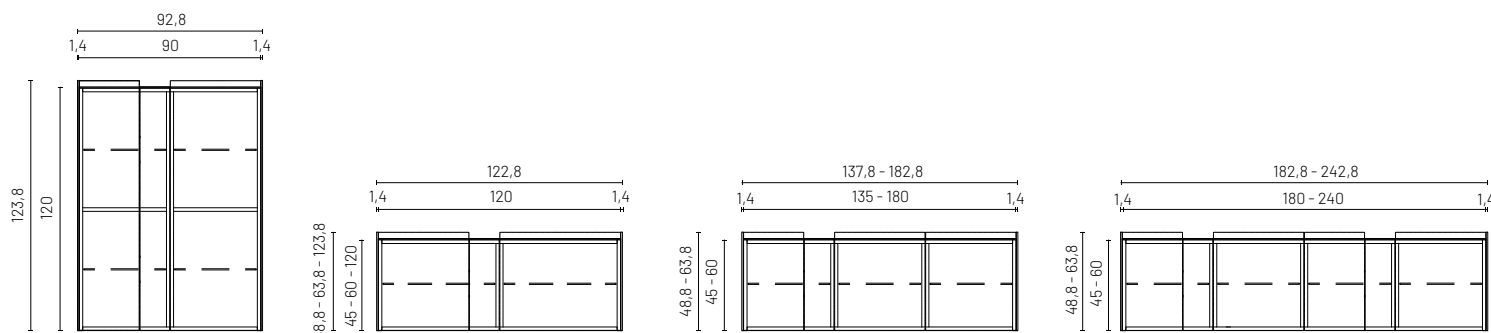

**AU SOL  
A SUELO**

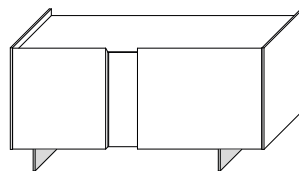

**SUPPORT LAMA  
BASE LAMA**

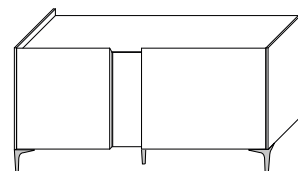

**AVEC PIEDS  
CON PATAS**

\* supplément pour les intérieurs laqués mats +20%. | Le bahut doit toujours être complété avec plateau.

\* recargo para interiores lacados mate +20%. | El aparador debe completarse siempre con la encimera.

# DA 45

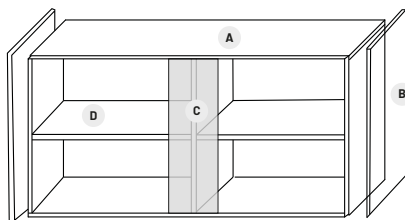

FINITION AVANT ACABADO FRONTAL	A COUVERCLE, FOND, CÔTÉ, LA DIVISION ET LE DOS TAPA, FONDO, LATERAL DIVISIÓN Y PARTE TRASERA	B CÔTÉ EXTÉRIEUR LADO EXTERIOR	C PANNEAU FRONTAL FIXE PANEL FRONTAL FIJO	D PLANCHER EN VERRE ESTANTE DE CRISTAL
LAQUÉS MATS LAQUÉS BRILLANTS SURFACE UP LACAS MATE LACAS BRILLO ACABADOS UP	MÉLAMINE AVANA MELAMINA AVANA	LAQUÉS MATS LAQUÉS BRILLANTS SURFACE UP LACAS MATE LACAS BRILLO ACABADOS UP	GRES GRES	VERRE À FUMÉE ÉP. 6 CRISTAL FUMÉ ESP. 6
BOIS MADERA	MÉLAMINE AVANA MELAMINA AVANA	BOIS MADERA	GRES GRES	VERRE À FUMÉE ÉP. 6 CRISTAL FUMÉ ESP. 6

bahut 2 portes (représentée à gauche)  
aparador 2 puertas (en la imagen izdo)

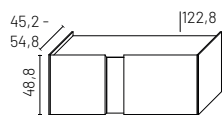

Supplément pour le support titane, champagne ou laquée : €71  
Recargo por base de titanio, champán o lacada: €71

	L A	H H	T P	CODE CÓDIGO	Laqué mat Laca mate	Laq. brillant Laca brillo	Bois Madera	Surface UP Acabados UP	m <sup>2</sup> kg
au sol / suspendue a suelo / mural	122,8	48,8	45,2	DAS0452	1.150	1.390	1.384	1.467	0,405 44
au sol a suelo	122,8	48,8	54,8	DAS0552	1.204	1.456	1.450	1.536	0,476 51
support lama base lama	122,8	60,8	45,2	DAS0452	1.470	1.711	1.704	1.787	0,485 55
	122,8	60,8	54,8	DAS0552	1.524	1.776	1.771	1.857	0,556 61
5 pieds 5 patas	122,8	65,1	45,2	DAS0452	1.413	1.654	1.647	1.730	0,432 47
	122,8	65,1	54,8	DAS0552	1.468	1.719	1.714	1.800	0,503 53

bahut 3 portes (représentée à gauche)  
aparador 3 puertas (en la imagen izdo)

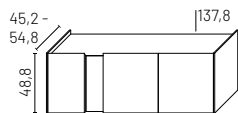

Supplément pour le support titane, champagne ou laquée : €83  
Recargo por base de titanio, champán o lacada: €83

au sol / suspendue a suelo / mural	137,8	48,8	45,2	DAS0462	1.365	1.638	1.616	1.712	0,452 53
au sol a suelo	137,8	48,8	54,8	DAS0562	1.429	1.713	1.691	1.791	0,531 61
support lama base lama	137,8	60,8	45,2	DAS0462	1.686	1.957	1.936	2.031	0,557 64
	137,8	60,8	54,8	DAS0562	1.750	2.033	2.012	2.112	0,637 73
5 pieds 5 patas	137,8	65,1	45,2	DAS0462	1.629	1.901	1.880	1.976	0,479 55
	137,8	65,1	54,8	DAS0562	1.692	1.977	1.955	2.055	0,558 64

\* supplément pour les intérieurs laqués mats +20%. | Le bahut doit toujours être complété avec plateau.  
\* recargo para interiores lacados mate +20%. | El aparador debe completarse siempre con la encimera.

# DA 45

bahut 3 portes (représentée à gauche)  
aparador 3 puertas (en la imagen izdo)

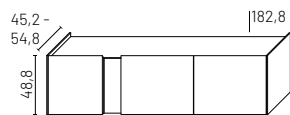

Supplément pour le support titane, champagne ou laquée : €95

Recargo por base de titanio, champán o lacada: €95

	L A	H H	T P	CODE CÓDIGO	Laqué mat Laca mate	Laq. brillant Laca brillo	Bois Madera	Surface UP Acabados UP	m <sup>2</sup> kg
au sol / suspendue a suelo / mural	182,8	48,8	45,2	DAS0482	1.613	1.924	1.935	2.051	0,592 64
au sol a suelo	182,8	48,8	54,8	DAS0582	1.673	1.996	2.008	2.128	0,696 73
support lama base lama	182,8	60,8	45,2	DAS0482	1.933	2.245	2.256	2.371	0,722 76
	182,8	60,8	54,8	DAS0582	1.993	2.317	2.329	2.449	0,853 85
6 pieds 6 patas	182,8	65,1	45,2	DAS0482	1.876	2.188	2.199	2.315	0,619 67
	182,8	65,1	54,8	DAS0582	1.936	2.260	2.272	2.392	0,723 76

bahut 4 portes (représentée à gauche)  
aparador 4 puertas (en la imagen izdo)

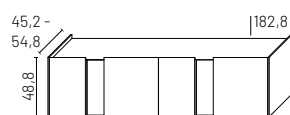

Supplément pour le support titane, champagne ou laquée : €95

Recargo por base de titanio, champán o lacada: €95

au sol / suspendue a suelo / mural	182,8	48,8	45,2	DAS2482	1.665	1.996	1.971	2.089	0,592 68
au sol a suelo	182,8	48,8	54,8	DAS2582	1.727	2.071	2.048	2.169	0,697 78
support lama base lama	182,8	60,8	45,2	DAS2482	1.984	2.317	2.292	2.409	0,723 80
	182,8	60,8	54,8	DAS2582	2.048	2.392	2.367	2.489	0,827 90
6 pieds 6 patas	182,8	65,1	45,2	DAS2482	1.928	2.260	2.235	2.353	0,619 71
	182,8	65,1	54,8	DAS2582	1.991	2.335	2.310	2.432	0,724 81

bahut 4 portes (représentée à gauche)  
aparador 4 puertas (en la imagen izdo)



Supplément pour le support titane, champagne ou laquée : €118

Recargo por base de titanio, champán o lacada: €118

au sol / suspendue a suelo / mural	242,8	48,8	45,2	DAS2492	2.247	2.724	2.718	2.880	0,778 83
au sol a suelo	242,8	48,8	54,8	DAS2592	2.333	2.829	2.823	2.991	0,916 95
support lama base lama	242,8	60,8	45,2	DAS2492	2.567	3.044	3.038	3.201	0,958 101
	242,8	60,8	54,8	DAS2592	2.654	3.148	3.143	3.311	1,096 113

bahut 2 portes (représentée à gauche)  
aparador 2 puertas (en la imagen izdo)

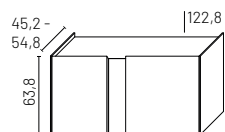

Supplément pour le support titane, champagne ou laquée : €71

Recargo por base de titanio, champán o lacada: €71

au sol / suspendue a suelo / mural	122,8	63,8	54,6	DAS0453	1.276	1.582	1.584	1.680	0,503 53
au sol a suelo	122,8	63,8	54,8	DAS0553	1.324	1.642	1.645	1.743	0,593 60
support lama base lama	122,8	75,8	45,2	DAS0453	1.596	1.903	1.905	2.000	0,600 65
	122,8	75,8	54,8	DAS0553	1.644	1.962	1.966	2.064	0,690 72
5 pieds 5 patas	122,8	80,1	45,2	DAS0453	1.540	1.846	1.848	1.943	0,530 55
	122,8	80,1	54,8	DAS0553	1.588	1.906	1.909	2.007	0,620 62

\*supplément pour les intérieurs laqués mats +20%. | Le bahut doit toujours être complété avec plateau.

\* recargo para interiores lacados mate +20%. | El aparador debe completarse siempre con la encimera.

Tables et chaises  
Mesas y sillas

Bibliothèques  
Estanterías

Bahuts et meubles de rangement  
Aparadores y muebles contenedor

Tables basses et compléments  
Mesitas y complementos

# DA 45

bahut 3 portes (représentée à gauche)  
aparador 3 puertas (en la imagen izdo)

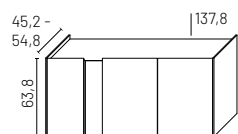

Supplément pour le support titane, champagne ou laquée : €83  
Recargo por base de titanio, champán o lacada: €83

	L A	H H	T P	CODE CÓDIGO	Laqué mat Laca mate	Laq. brillant Laca brillo	Bois Madera	Surface UP Acabados UP	m <sup>3</sup> kg
au sol / suspendue a suelo / mural	137,8	63,8	45,2	DAS0463	1.494	1.833	1.844	1.953	0,562 63
au sol a suelo	137,8	63,8	54,8	DAS0563	1.549	1.903	1.912	2.027	0,662 73
support lama base lama	137,8	75,8	45,2	DAS0463	1.814	2.153	2.163	2.273	0,668 76
5 pieds 5 patas	137,8	75,8	54,8	DAS0563	1.869	2.222	2.233	2.347	0,789 86
5 pieds 5 patas	137,8	80,1	45,2	DAS0463	1.758	2.097	2.107	2.216	0,589 65
5 pieds 5 patas	137,8	80,1	54,8	DAS0563	1.813	2.166	2.176	2.291	0,689 75

bahut 3 portes (représentée à gauche)  
aparador 3 puertas (en la imagen izdo)

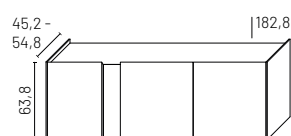

Supplément pour le support titane, champagne ou laquée : €95  
Recargo por base de titanio, champán o lacada: €95

au sol / suspendue a suelo / mural	182,8	63,8	45,2	DAS0483	1.786	2.198	2.192	2.323	0,736 75
au sol a suelo	182,8	63,8	54,8	DAS0583	1.852	2.280	2.276	2.412	0,868 87
support lama base lama	182,8	75,8	45,2	DAS0483	2.106	2.518	2.513	2.644	0,867 89
6 pieds 6 patas	182,8	75,8	54,8	DAS0583	2.173	2.600	2.597	2.732	1,025 101
6 pieds 6 patas	182,8	80,1	45,2	DAS0483	2.050	2.462	2.456	2.587	0,763 78
6 pieds 6 patas	182,8	80,1	54,8	DAS0583	2.116	2.543	2.540	2.675	0,895 90

bahut 4 portes (représentée à gauche)  
aparador 4 puertas (en la imagen izdo)

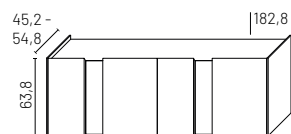

Supplément pour le support titane, champagne ou laquée : €95  
Recargo por base de titanio, champán o lacada: €95

au sol / suspendue a suelo / mural	182,8	63,8	45,2	DAS2483	1.825	2.240	2.260	2.395	0,737 81
au sol a suelo	182,8	63,8	54,8	DAS2583	1.894	2.324	2.346	2.486	0,869 93
support lama base lama	182,8	75,8	45,2	DAS2483	2.146	2.560	2.581	2.716	0,894 95
6 pieds 6 patas	182,8	75,8	54,8	DAS2583	2.214	2.645	2.667	2.806	1,026 106
6 pieds 6 patas	182,8	80,1	45,2	DAS2483	2.089	2.504	2.524	2.659	0,764 84
6 pieds 6 patas	182,8	80,1	54,8	DAS2583	2.158	2.588	2.610	2.749	0,896 96

bahut 4 portes (représentée à gauche)  
aparador 4 puertas (en la imagen izdo)

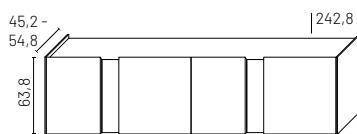

Supplément pour le support titane, champagne ou laquée : €118  
Recargo por base de titanio, champán o lacada: €118

au sol / suspendue a suelo / mural	242,8	63,8	45,2	DAS2493	2.514	3.122	3.131	3.317	0,969 98
au sol a suelo	242,8	63,8	54,8	DAS2593	2.610	3.242	3.252	3.446	1,143 112
support lama base lama	242,8	75,8	45,2	DAS2493	2.834	3.442	3.451	3.638	1,186 119
6 pieds 6 patas	242,8	75,8	54,8	DAS2593	2.930	3.562	3.572	3.765	1,359 132

\* supplément pour les intérieurs laqués mats +20%. | Le bahut doit toujours être complété avec plateau.  
\* recargo para interiores lacados mate +20%. | El aparador debe completarse siempre con la encimera.

# DA 45

mueble de rangement 4 portes (représentée à gauche)  
mueble contenedor 4 puertas (en la imagen izdo)

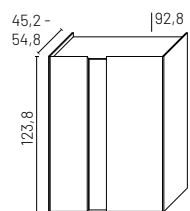

Supplément pour le support titane, champagne ou laquée : €71  
Recargo por base de titanio, champán o lacada: €71

	L A	H H	T P	CODE CÓDIGO	Laqué mat Laca mate	Laq. brillant Laca brillo	Bois Madera	Surface UP Acabados UP	m <sup>3</sup> kg
au sol / suspendue a suelo / mural	92,8	123,8	45,2	DAS0446	1.768	2.260	2.275	2.410	0,691 73
au sol a suelo	92,8	123,8	54,8	DAS0546	1.835	2.348	2.364	2.504	0,816 83
support lama base lama	92,8	135,8	45,2	DAS0446	2.088	2.581	2.596	2.731	0,758 83
	92,8	135,8	54,8	DAS0546	2.155	2.669	2.684	2.824	0,898 95
4 pieds 4 patas	92,8	140,1	45,2	DAS0446	2.031	2.524	2.539	2.674	0,718 75
	92,8	140,1	54,8	DAS0546	2.099	2.612	2.627	2.767	0,843 85

mueble de rangement 4 portes (représentée à gauche)  
mueble contenedor 4 puertas (en la imagen izdo)

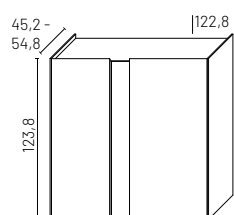

Supplément pour le support titane, champagne ou laquée : €71  
Recargo por base de titanio, champán o lacada: €71

au sol / suspendue a suelo / mural	122,8	123,8	45,2	DAS1456	2.190	2.806	2.825	2.994	0,899 85
au sol a suelo	122,8	123,8	54,8	DAS1556	2.275	2.916	2.936	3.111	1,063 96
support lama base lama	122,8	135,8	45,2	DAS1456	2.511	3.127	3.145	3.314	0,979 96
	122,8	135,8	54,8	DAS1556	2.596	3.236	3.256	3.432	1,159 109
5 pieds 5 patas	122,8	140,1	45,2	DAS1456	2.454	3.070	3.088	3.257	0,926 87
	122,8	140,1	54,8	DAS1556	2.539	3.179	3.200	3.375	1,090 98

plateau en grès de 6 mm d'épaisseur  
encimera de gres de 6 mm de espesor

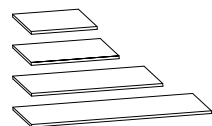

L A	ÉP ESP	T P	CODE CÓDIGO	Grès Gres	m <sup>3</sup> kg
90	0,6	42,6	TO12440	294	0,031 6
120	0,6	42,6	TO12450	344	0,040 8
135	0,6	42,6	TO12460	418	0,045 9
180	0,6	42,6	TO12480	574	0,060 12
240	0,6	42,6	TO12490	768	0,079 15
90	0,6	52,2	TO12540	360	0,037 8
120	0,6	52,2	TO12550	418	0,048 10
135	0,6	52,2	TO12560	508	0,054 11
180	0,6	52,2	TO12580	701	0,071 14
240	0,6	52,2	TO12590	937	0,094 19

\* supplément pour les intérieurs laqués mats +20%. | Le bahut doit toujours être complété avec plateau.

\* recargo para interiores lacados mate +20%. | El aparador debe completarse siempre con la encimera.

Tables et chaises  
Mesas y sillas

Bibliothèques  
Estanterías

Bahuts et meubles de rangement  
Aparadores y muebles contenedor

Tables basses et compléments  
Mesitas y complementos

# DA 45

plateau en bois de 8 mm d'épaisseur  
encimera de madera de 8 mm de grosor

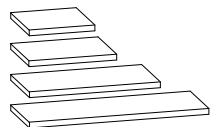

L A	ÉP ESP	T P	CODE CÓDIGO	Laqué mat Laca mate	Laq. brillant Laca brillo	Bois Madera	Surface UP Acabados UP	m <sup>2</sup> kg
90	0,8	42,6	T000442	102	198	198	242	0,032 3
120	0,8	42,6	T000452	117	247	247	305	0,416 4
135	0,8	42,6	T000462	126	274	274	336	0,047 4
180	0,8	42,6	T000482	157	346	346	431	0,061 5
240	0,8	42,6	T000492	202	448	448	498	0,081 7
90	0,8	52,2	T000542	107	209	209	256	0,038 4
120	0,8	52,2	T000552	124	260	260	321	0,050 4
135	0,8	52,2	T000562	132	288	288	354	0,056 5
180	0,8	52,2	T000582	166	363	363	453	0,074 6
240	0,8	52,2	T000592	213	471	471	524	0,097 8

panneau arrière double face  
panel trasero de doble cara

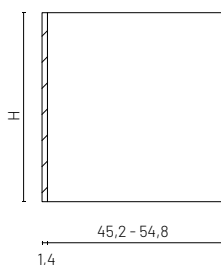

L A	H H	ÉP ESP	CODE CÓDIGO	Laqué mat Laca mate	Laq. brillant Laca brillo	Bois Madera	Surface UP Acabados UP	m <sup>2</sup> kg
122,7	48,8	1,4	DASS052	180	299	349	366	0,090 7
137,7	48,8	1,4	DASS062	201	334	392	410	0,101 7
182,7	48,8	1,4	DASS082	268	442	519	544	0,131 10
242,7	48,8	1,4	DASS092	354	587	689	724	0,172 12
122,7	63,8	1,4	DASS053	234	390	456	479	0,116 9
137,7	63,8	1,4	DASS063	262	436	512	538	0,129 9
182,7	63,8	1,4	DASS083	316	441	518	543	0,170 12
242,7	63,8	1,4	DASS093	510	726	834	877	0,223 16
92,7	123,8	1,4	DASS045	343	571	669	929	0,167 12
122,7	123,8	1,4	DASS055	453	754	883	929	0,219 16

# GLASS UP



**STRUCTURE:** panneaux de particules de bois de 18 mm d'épaisseur certifiés CARB-02. Intérieur en mélamine avana\* équipé de série des étagères en verre de 8 mm d'épaisseur. Structure extérieure de 18 mm d'épaisseur. Division centrale de 35 mm d'épaisseur. Dossier de 8 mm d'épaisseur. En option, dossier en cuir régénéré, disponible dans les couleurs standard. Sur demande, il est possible d'avoir des étagères en bois de 18 mm d'épaisseur à la place des étagères en verre.

**FRONTALIERS:** composé d'un cadre en aluminium noir et d'un verre transparent, transparent gris ou transparent bronze de 4 mm d'épaisseur. Disponible avec un cadre en finition titane ou champagne avec supplément\*\*. Les portes sont équipées de charnières dissimulées et d'un mécanisme de fermeture en douceur.

**VERSION AU SOL:** avec pieds réglables H. 1,6 mm.

**VERSION SUSPENDUE:** avec fixations murales.

**SUPPORT:** disponible avec support Lama ou avec les pieds H. 163 mm, tous deux en métal noir. Finition titane, champagne ou laquée mate avec supplément de prix.

**ESTRUCTURA:** tableros de partículas de madera de 18 mm de grosor con certificación CARB-02. Interior de melamina avana\* equipado de serie con estantes de cristal de 8 mm de grosor. Estructura exterior de 18 mm de grosor. División central 35 mm de espesor. Trasera de 8 mm de grosor. Trasera opcional en cuero regenerado, disponible en colores estándar. Es posible disponer de estantes de madera de 18 mm de grosor en lugar de estantes de cristal bajo pedido.

**FRONTALES:** compuestas por marco de aluminio acabado en negro y cristal transparente, gris transparente o bronce transparente de 4 mm de grosor. Disponible con marco en acabado titanio o champán con recargo\*\*. Las puertas están equipadas con bisagras ocultas que pivotan al cerrarse.

**VERSIÓN A SUELO:** con pies regulables H. 1,6 mm.

**VERSIÓN COLGANTE:** con fijaciones a la pared.

**BASE:** disponible con base Lama o con patas H. 163 mm, ambas en metal acabado negro. Acabado titanio, champán o lacado mate con recargo.

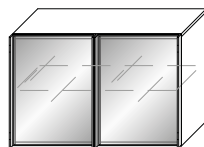
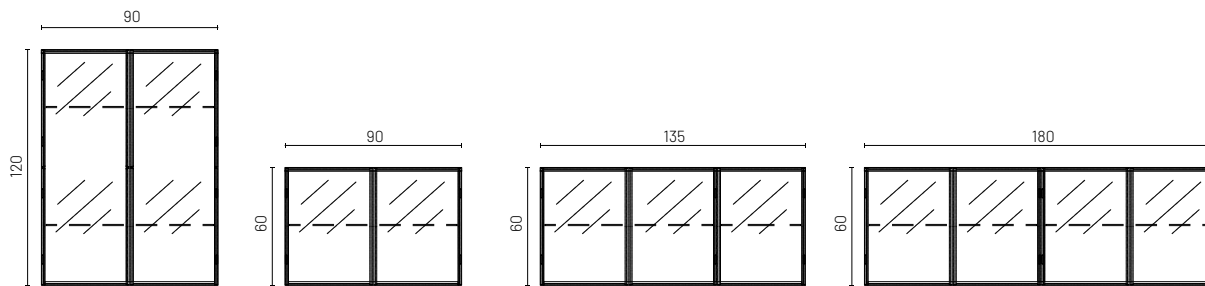

**AU SOL  
A SUELO**

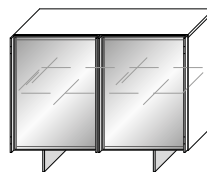

**SUPPORT LAMA  
BASE LAMA**

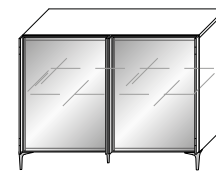

**AVEC PIEDS  
CON PATAS**

\* supplément pour les intérieurs laqués mats +20%. | \*\* Supplément pour le cadre de porte en titane ou en champagne : par porte €36

\* recargo para interiores lacados mate +20%. | \*\* Recargo por marco de puerta de titanio o champán: por puerta €36

# GLASS UP

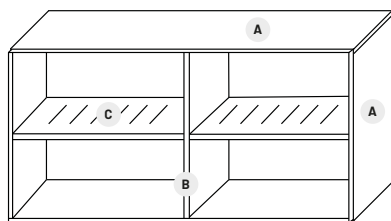

FINITION AVANT ACABADO FRONTAL	A COUVERCLE ET CÔTÉ TAPA Y LATERAL	B FOND, DIVISIONS ET DOS FONDO, DIVISIONES Y TRASERA	C PLANCHER EN VERRE ESTANTE DE CRISTAL
-----------------------------------	--	--	--

VERRES TRANSPARENTS CRISTALES TRANSPARENTES	INTERIEUR : INTERIOR:	EXTERIEUR : EXTERIOR:	MÉLAMINE AVANA MELAMINA AVANA	VERRE À FUMÉE ÉP. 6 CRISTAL FUMÉ ESP. 6
	MÉLAMINE AVANA MELAMINA AVANA	LAQUÉS MATS LAQUÉS BRILLANTS SURFACE UP LACAS MATE LACAS BRILLO ACABADOS UP		
	INTERIEUR : INTERIOR:	EXTERIEUR : EXTERIOR:	MÉLAMINE AVANA MELAMINA AVANA	VERRE À FUMÉE ÉP. 6 CRISTAL FUMÉ ESP. 6
	MÉLAMINE AVANA MELAMINA AVANA	BOIS MADERA		

## bahut 2 portes aparador 2 puertas

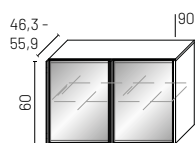

Supplément pour le support titane, champagne ou laquée : €71  
Recargo por base de titanio, champán o lacada: €71

	L A	H H	T P	CODE CÓDIGO	Laqué mat Laca mate	Laq. brillant Laca brillo	Bois Madera	Surface UP Acabados UP	m <sup>2</sup> kg
au sol / suspendue a suelo / mural	90	60	46,3	GUS0443	1.298	1.397	1.425	1.453	0,393 43
au sol a suelo	90	60	55,9	GUS0543	1.358	1.462	1.493	1.522	0,459 48
support lama base lama	90	72	46,3	GUS0443	1.459	1.558	1.586	1.618	0,460 54
	90	72	55,9	GUS0543	1.519	1.624	1.654	1.687	0,541 60
5 pieds 5 patas	90	76,3	46,3	GUS0443	1.379	1.480	1.508	1.538	0,420 46
	90	76,3	55,9	GUS0543	1.439	1.544	1.574	1.607	0,486 50

## bahut 3 portes aparador 3 puertas

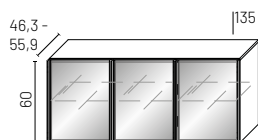

Supplément pour le support titane, champagne ou laquée : €83  
Recargo por base de titanio, champán o lacada: €83

au sol / suspendue a suelo / mural	135	60	46,3	GUS0463	1.900	2.024	2.056	2.098	0,721 66
au sol a suelo	135	60	55,9	GUS0563	1.989	2.117	2.152	2.196	0,846 73
support lama base lama	135	72	46,3	GUS0463	2.056	2.180	2.213	2.258	0,789 77
	135	72	55,9	GUS0563	2.145	2.274	2.308	2.354	0,928 85
5 pieds 5 patas	135	76,3	46,3	GUS0463	1.970	2.094	2.127	2.170	0,748 69
	135	76,3	55,9	GUS0563	2.058	2.188	2.222	2.267	0,873 75

\* supplément pour les intérieurs laqués mats +20%. | \*\* Supplément pour le cadre de porte en titane ou en champagne : par porte €36  
\* recargo para interiores lacados mate +20%. | \*\* Recargo por marco de puerta de titanio o champán: por puerta €36

# GLASS UP

## bahut 4 portes aparador 4 puertas



Supplément pour le support titane, champagne ou laquée : €95  
Recargo por base de titanio, champán o lacada: €95

	L A	H H	T P	CODE CÓDIGO	Laqué mat Laca mate	Laq. brillant Laca brillo	Bois Madera	Surface UP Acabados UP	m <sup>2</sup> kg
au sol / suspendue a suelo / mural	180	60	46,3	GUS1483	2.397	2.541	2.581	2.632	0,535 59
au sol a suelo	180	60	55,9	GUS1583	2.511	2.661	2.703	2.757	0,629 66
support lama base lama	180	72	46,3	GUS1483	2.577	2.720	2.759	2.815	0,640 71
	180	72	55,9	GUS1583	2.690	2.840	2.881	2.939	0,756 80
6 pieds 6 patas	180	76,3	46,3	GUS1483	2.515	2.659	2.698	2.752	0,562 62
	180	76,3	55,9	GUS1583	2.628	2.779	2.820	2.877	0,656 68

## mueble de rangement 2 portes mueble contenedor 2 puertas

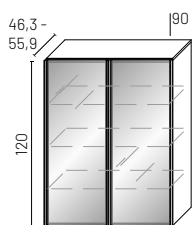

Supplément pour le support titane, champagne ou laquée : €71  
Recargo por base de titanio, champán o lacada: €71

au sol / suspendue a suelo / mural	90	120	46,3	GUS0446	1.747	1.905	1.947	1.985	0,731 86
au sol a suelo	90	120	55,9	GUS0546	1.830	1.995	2.040	2.081	0,857 95
support lama base lama	90	132	46,3	GUS0446	1.908	2.066	2.109	2.151	0,861 99
	90	132	55,9	GUS0546	1.991	2.157	2.201	2.245	1,014 110
5 pieds 5 patas	90	136,3	46,3	GUS0446	1.830	1.986	2.029	2.069	0,758 89
	90	136,3	55,9	GUS0546	1.911	2.078	2.123	2.165	0,884 98

## cuir intérieur optionnel cuero interior trasero opcional

	L A	H H	ÉP ESP	CODE CÓDIGO	Cuir Cuero
bahut 2 portes aparador 2 puertas	87,3	57,3	0,8	GUSC443	185
bahut 3 portes aparador 3 puertas	129,6	57,3	0,8	GUSC446	314
bahut 4 portes aparador 4 puertas	174,6	57,3	0,8	GUSC463	342
mueble de rangement 2 portes mueble contenedor 2 puertas	87,3	117,3	0,8	GUSC483	236

## panneau arrière double face panel trasero de doble cara

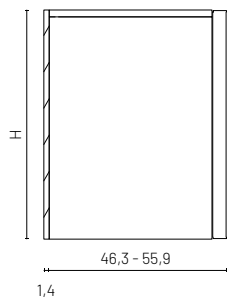

	L A	H H	ÉP ESP	CODE CÓDIGO	Melaminè Melamina	Laqué mat Laca mate	Laq. brillant Laca brillo	Bois Madera	Surface UP Acabados UP	m <sup>2</sup> kg
	90	60	1,4	GUSS043	141	162	225	316	321	0,053 6
	135	60	1,4	GUSS063	211	242	336	471	481	0,096 11
	180	60	1,4	GUSS083	280	322	447	628	641	0,075 9
	90	120	1,4	GUSS045	280	322	447	628	641	0,097 11

\* supplément pour les intérieurs laqués mats +20%. |\*\* Supplément pour le cadre de porte en titane ou en champagne : par porte €36

\* recargo para interiores lacados mate +20%. |\*\* Recargo por marco de puerta de titanio o champán: por puerta €36

Tables et chaises  
Mesas y sillas

Bibliothèques  
Estanterías

Bahuts et meubles de rangement  
Aparadores y muebles contenedor

Tables basses et compléments  
Mesitas y complementos

# KATANA

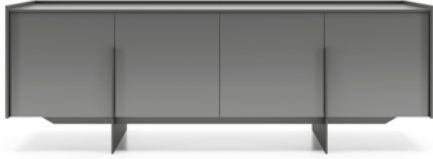

**STRUCTURE:** panneaux de particules de bois de 18 mm d'épaisseur certifiés CARB-02. Intérieur en melamine avana\* équipé de série de étagères en verre de 8 mm d'épaisseur. Structure extérieure de 14 mm d'épaisseur. Cloison centrale de 35 mm d'épaisseur. Dos de 8 mm d'épaisseur. Sur demande, il est possible d'avoir des étagères en bois de 18 mm d'épaisseur à la place des étagères en verre.

**PLATEAU:** bois de 14 mm d'épaisseur ou grès de 6 mm d'épaisseur.

**FRONTALIERS:** portes de 22 mm d'épaisseur disponibles avec poignée d'ouverture en métal noir. Finition titane, champagne ou laquée mate avec supplément de prix.

**SUPPORT:** disponible uniquement avec support métallique Katana en finition noire. Finition titane, champagne ou laquée mate avec supplément de prix.

**ESTRUCTURA:** tableros de partículas de madera de 18 mm de grosor con certificación CARB-02. Interior de melamina avana\* equipado de serie con estantes de cristal de 8 mm de grosor. Estructura exterior de 14 mm de espesor. Tabique central 35 mm de espesor. Trasera de 8 mm de grosor. A petición, es posible tener estantes de madera de 18 mm de grosor en lugar de estantes de cristal.

**TOP:** madera de 14 mm de espesor o gres de 6 mm de espesor.

**FRONTALES:** puertas de 22 mm de grosor disponibles con apertura mediante tirador metálico negro. Acabado titanio, champán o lacado mate con recargo.

**BASE:** disponible sólo con base metálica Katana en acabado negro. Acabado titanio, champán o lacado mate con recargo.

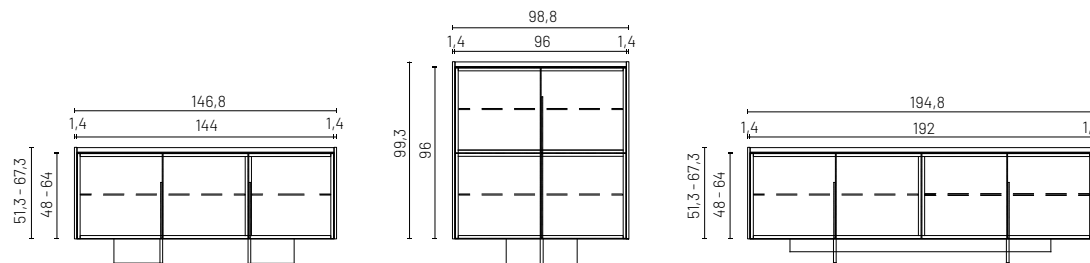

\* supplément pour les intérieurs laqués mats +20%. | Le bahut doit toujours être complété avec plateau. | Finition mélamine uniquement disponible en Avana, Quarzo, Sabbia, Alabama noyer, Chêne thermo-traité.  
\* recargo para interiores lacados mate +20%. | El aparador debe completarse siempre con la encimera. | Acabado melamina sólo disponible en Avana, Quarzo, Sabbia, Nogal alabama y Roble termotratado.

# KATANA

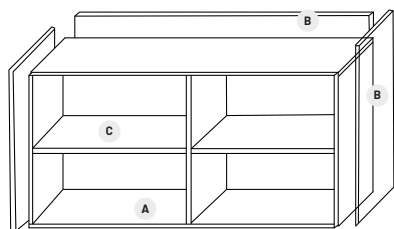

<b>FINITION AVANT</b> ACABADO FRONTAL	<b>A</b> <b>COUVERCLE, FOND, CÔTÉ,</b> <b>LA DIVISION ET LE DOS</b> TAPA, FONDO, LATERAL DIVISIÓN Y TRASERA	<b>B</b> <b>FACE EXTÉRIEURE ET DOSSERET</b> LATERAL EXTERIOR Y COPETE	<b>C</b> <b>PLANCHER EN VERRE</b> ESTANTE DE CRISTAL
--	---	---	--

MÉLAMINE MELAMINAS	MÉLAMINE AVANA MELAMINA AVANA	MÉLAMINE MELAMINAS	VERRE À FUMÉE ÉP. 6 CRISTAL FUMÉ ESP. 6
LAQUÉS MATS LAQUÉS BRILLANTS SURFACE UP LACAS MATE LACAS BRILLO ACABADOS UP	MÉLAMINE AVANA MELAMINA AVANA	LAQUÉS MATS LAQUÉS BRILLANTS SURFACE UP LACAS MATE LACAS BRILLO ACABADOS UP	VERRE À FUMÉE ÉP. 6 CRISTAL FUMÉ ESP. 6
BOIS MADERA	MÉLAMINE AVANA MELAMINA AVANA	BOIS MADERA	VERRE À FUMÉE ÉP. 6 CRISTAL FUMÉ ESP. 6

bahut 3 portes  
aparador 3 puertas

L A	H H	T P	CODE CÓDIGO	Melaminé Melamina	Laqué mat Laca mate	Laq. brillant Laca brillo	Bois Madera	Surface UP Acabados UP	m <sup>3</sup> kg
--------	--------	--------	----------------	----------------------	------------------------	------------------------------	----------------	---------------------------	----------------------

146,8	67,3	52,1	KAS0463	1.456	1.655	1.868	1.978	2.056	0,646 87
-------	------	------	---------	-------	-------	-------	-------	-------	-------------

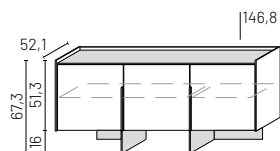

Supplément pour le support titane, champagne ou laquée : €166  
Recargo por base de titanio, champán o lacada: €166

bahut 4 portes  
aparador 4 puertas

194,8	67,3	52,1	KAS0483	1.762	2.104	2.446	2.600	2.704	0,789 97
-------	------	------	---------	-------	-------	-------	-------	-------	-------------

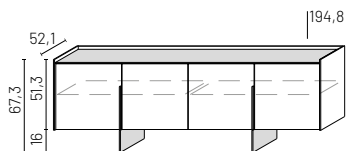

Supplément pour le support titane, champagne ou laquée : €166  
Recargo por base de titanio, champán o lacada: €166

\* supplément pour les intérieurs laqués mats +20%. | Le bahut doit toujours être complété avec plateau. | Finition mélamine uniquement disponible en Avana, Quarzo, Sabbia, Alabama noyer, Chêne thermo-traité.

\* recargo para interiores lacados mate +20%. | El aparador debe completarse siempre con la encimera. | Acabado melamina sólo disponible en Avana, Quarzo, Sabbia, Nogal alabama y Roble termotratado.

Tables et chaises  
Mesas y sillas

Bibliothèques  
Estanterías

Bahuts et meubles de rangement  
Aparadores y muebles contenedor

Tables basses et compléments  
Mesitas y complementos

# KATANA

bahut 3 portes  
aparador 3 puertas

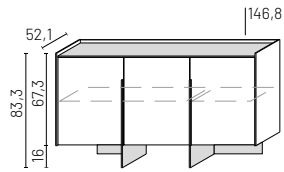

Supplément pour le support titane, champagne ou laquée : €177  
Recargo por base de titanio, champán o lacada: €177

L A	H H	T P	CODE CÓDIGO	Melaminé Melamina	Laqué mat Laca mate	Laq. brillant Laca brillo	Bois Madera	Surface UP Acabados UP	m <sup>2</sup> kg
146,8	83,3	52,1	KAS0464	1.668	1.912	2.172	2.298	2.390	0,849 110

bahut 4 portes  
aparador 4 puertas

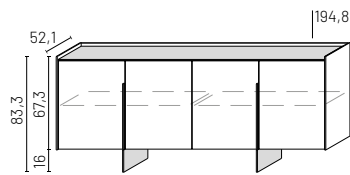

Supplément pour le support titane, champagne ou laquée : €177  
Recargo por base de titanio, champán o lacada: €177

194,8	83,3	52,1	KAS0484	1.762	2.104	2.446	2.600	2.704	0,971 121
-------	------	------	---------	-------	-------	-------	-------	-------	--------------

mueble de rangement 4 portes  
mueble contenedor 4 puertas

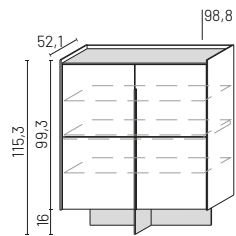

Supplément pour le support titane, champagne ou laquée : €142  
Recargo por base de titanio, champán o lacada: €142

98,8	115,3	52,1	KAS0456	1.535	1.760	2.052	2.226	2.316	0,818 90
------	-------	------	---------	-------	-------	-------	-------	-------	-------------

plateau en grès de 6 mm d'épaisseur  
encimera de gres de 6 mm de espesor

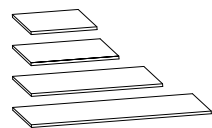

L A	ÉP ESP	T P	CODE CÓDIGO	Grès Gres	m <sup>2</sup> kg
96	0,6	48,4	KAT1450	419	0,047 8
144	0,6	48,4	KAT1470	543	0,066 11
192	0,6	48,4	KAT1490	664	0,086 14

\* supplément pour les intérieurs laqués mats +20%. | Le bahut doit toujours être complété avec plateau. | Finition mélaminé uniquement disponible en Avana, Quarzo, Sabbia, Alabama noyer, Chêne thermo-traité.  
\* recargo para interiores lacados mate +20%. | El aparador debe completarse siempre con la encimera. | Acabado melamina sólo disponible en Avana, Quarzo, Sabbia, Nogal alabama y Roble termotratado.

# KATANA

plateau en bois de 14 mm d'épaisseur  
encimera de madera de 14 mm de grosor

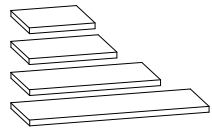

L A	ÉP ESP	T P	CODE CÓDIGO	Melaminè Melamina	Laqué mat Laca mate	Laq. brillant Laca brillo	Bois Madera	Surface UP Acabados UP	m <sup>2</sup> kg
96	1,4	48,4	KAT0450	65	116	174	181	190	0,047 5
144	1,4	48,4	KAT0470	79	159	241	250	256	0,066 8
192	1,4	48,4	KAT0490	94	203	319	335	351	0,086 10

panneau arrière double face  
panel trasero de doble cara

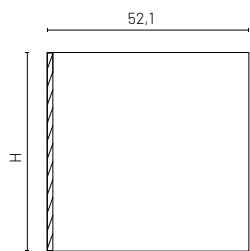

L A	H H	ÉP ESP	CODE CÓDIGO	Melaminè Melamina	Laqué mat Laca mate	Laq. brillant Laca brillo	Bois Madera	Surface UP Acabados UP	m <sup>2</sup> kg
144	51	1,4	KASS463	190	220	305	429	450	0,083 8
192	51	1,4	KASS464	254	293	406	571	599	0,108 10
144	67	1,4	KASS483	250	288	401	562	589	0,105 10
192	67	1,4	KASS484	334	385	534	748	786	0,136 13
96	99	1,4	KASS456	247	284	394	553	581	0,102 10

\*supplément pour les intérieurs laqués mats +20%. | Le bahut doit toujours être complété avec plateau. | Finition mélamine uniquement disponible en Avana, Quarzo, Sabbia, Alabama noyer, Chêne thermo-traité.

\*recargo para interiores lacados mate +20%. | El aparador debe completarse siempre con la encimera. | Acabado melamina sólo disponible en Avana, Quarzo, Sabbia, Nogal alabama y Roble termotratado.

Tables et chaises  
Mesas y sillas

Bibliothèques  
Estanterías

Bahuts et meubles de rangement  
Aparadores y muebles contenedor

Tables basses et compléments  
Mesitas y complementos

# MARLENE



**STRUCTURE:** panneaux de particules de bois de 18 mm d'épaisseur certifiés CARB-02. Intérieur en melamine avana\* équipé de série de étagères en verre de 8 mm d'épaisseur. Cloison centrale de 35 mm d'épaisseur. Dos de 8 mm d'épaisseur. Sur demande, il est possible d'avoir des étagères en bois de 18 mm d'épaisseur à la place des étagères en verre.

**TOP:** bois de 14 mm d'épaisseur ou grès de 6 mm d'épaisseur.

**FRONTALIERS:** bois de 22 mm d'épaisseur, disponible uniquement en finition cannée ou laquée mate avec ouverture push-pull.

**VERSION AU SOL:** avec pieds réglables H. 1,6 mm.

**VERSION SUSPENDUE:** avec fixations murales.

**SUPPORT:** disponible avec support Lama ou avec les pieds H. 163 mm, tous deux en métal noir. Finition titane, champagne ou laquée mate avec supplément de prix.

**ESTRUCTURA:** tableros de partículas de madera de 18 mm de grosor con certificación CARB-02. Interior en melamina avana\* equipado de serie con estantes de cristal de 8 mm de grosor. Tabique central de 35 mm de espesor. Trasera de 8 mm de espesor. A petición, es posible tener estantes de madera de 18 mm de grosor en lugar de estantes de cristal.

**TOP:** madera de 14 mm de espesor o gres de 6 mm de espesor.

**FRONTALES:** madera de 22 mm de grosor, sólo disponible en acabados canneté o lacado mate con apertura push-pull.

**VERSIÓN A SUELO:** con pies regulables H. 1,6 mm.

**VERSIÓN COLGANTE:** con fijaciones a la pared.

**BASE:** disponible con base Lama o con patas H. 163 mm, ambas en metal acabado negro. Acabado titanio, champán o lacado mate con recargo.

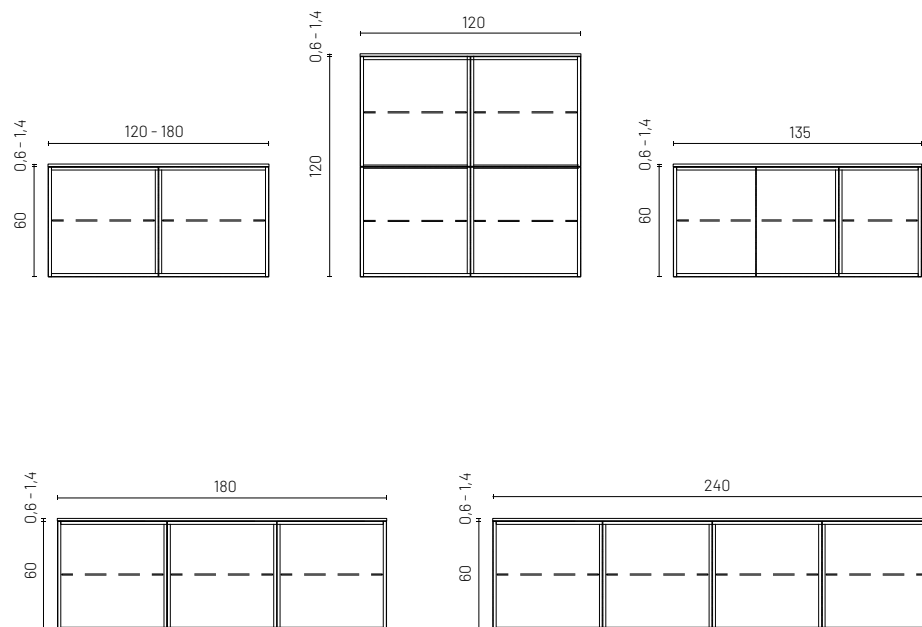

\* supplément pour les intérieurs laqués mats +20%. | Le bahut doit toujours être complété avec plateau.

\* recargo para interiores lacados mate +20%. | El aparador debe completarse siempre con la encimera.

# MARLENE

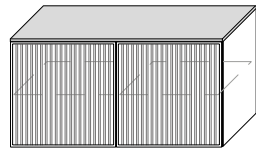

**AU SOL**  
A SUELO

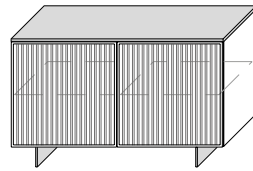

**SUPPORT LAMA**  
BASE LAMA

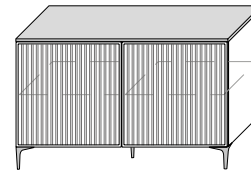

**AVEC PIEDS**  
CON PATAS

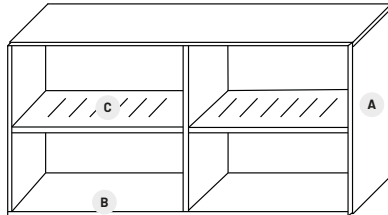

<b>FINITION AVANT</b> ACABADO FRONTAL	<b>A</b> <b>CÔTÉ</b> LATERAL	<b>B</b> <b>COUVERCLE, FOND, DIVISIONS</b> ET L'ARRIÈRE TAPA, FONDO, DIVISIONES Y TRASERA	<b>C</b> <b>PLANCHER EN VERRE</b> ESTANTE DE CRISTAL
--	------------------------------------	--	--

LAQUÉS MATS LACAS MATE	<b>INTERIEUR :</b> INTERIOR:	<b>EXTERIEUR :</b> EXTERIOR:	MÉLAMINE AVANA MELAMINA AVANA	VERRE À FUMÉE ÉP. 6 CRISTAL FUMÉ ESP. 6
	MÉLAMINE AVANA MELAMINA AVANA	LAQUÉS MATS LACAS MATE		
BOIS MADERA	<b>INTERIEUR :</b> INTERIOR:	<b>EXTERIEUR :</b> EXTERIOR:	MÉLAMINE AVANA MELAMINA AVANA	VERRE À FUMÉE ÉP. 6 CRISTAL FUMÉ ESP. 6
	MÉLAMINE AVANA MELAMINA AVANA	BOIS MADERA		

bahut 2 portes  
aparador 2 puertas

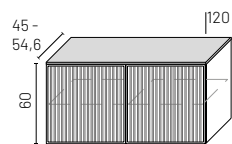

Supplément pour le support titane, champagne ou laquée : €71  
Recargo por base de titanio, champán o lacada: €71

	L A	H H	T P	CODE CÓDIGO	Laqué mat Laca mate	Bois Madera	m <sup>3</sup> kg
au sol / suspendue a suelo / mural	120	60	45	MRS0453	1.436	1.731	0,467 46
au sol a suelo	120	60	54,6	MRS0553	1.491	1.798	0,550 52
support lama base lama	120	72	45	MRS0453	1.756	2.256	0,548 56
	120	72	54,6	MRS0553	1.810	2.117	0,647 64
5 pieds 5 patas	120	76,3	45	MRS0453	1.700	1.995	0,494 48
	120	76,3	54,6	MRS0553	1.754	2.061	0,577 55

\*supplément pour les intérieurs laqués mats +20%. | Le bahut doit toujours être complété avec plateau.  
\* recargo para interiores lacados mate +20%. | El aparador debe completarse siempre con la encimera.

# MARLENE

## bahut 3 portes aparador 3 puertas

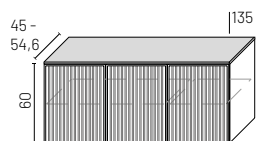

Supplément pour le support titane, champagne ou laquée : €83  
Recargo por base de titanio, champán o lacada: €83

	L A	H H	T P	CODE CÓDIGO	Laqué mat Laca mate	Bois Madera	m <sup>3</sup> kg
au sol / suspendue a suelo / mural	135	60	45	MRS0463	1.681	2.014	0,495 50
au sol a suelo	135	60	54,6	MRS0563	1.742	2.089	0,585 57
support lama base lama	135	72	45	MRS0463	2.001	2.334	0,600 61
	135	72	54,6	MRS0563	2.063	2.409	0,712 70
5 pieds 5 patas	135	76,3	45	MRS0463	1.945	2.278	0,522 53
	135	76,3	54,6	MRS0563	2.006	2.353	0,612 59

## bahut 3 portes aparador 3 puertas

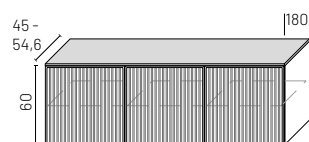

Supplément pour le support titane, champagne ou laquée : €95  
Recargo por base de titanio, champán o lacada: €95

au sol / suspendue a suelo / mural	180	60	45	MRS0483	2.009	2.395	0,688 68
au sol a suelo	180	60	54,6	MRS0583	2.085	2.487	0,811 77
support lama base lama	180	72	45	MRS0483	2.330	2.716	0,818 80
	180	72	54,6	MRS0583	2.405	2.807	0,968 91
5 pieds 5 patas	180	76,3	45	MRS0483	2.273	2.659	0,715 71
	180	76,3	54,6	MRS0583	2.348	2.751	0,838 80

## bahut 4 portes aparador 4 puertas

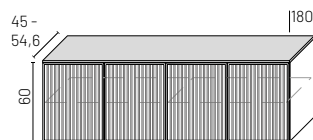

Supplément pour le support titane, champagne ou laquée : €95  
Recargo por base de titanio, champán o lacada: €95

au sol / suspendue a suelo / mural	180	60	45	MRS1483	2.053	2.469	0,687 63
au sol a suelo	180	60	54,6	MRS1583	2.130	2.564	0,810 71
support lama base lama	180	72	45	MRS1483	2.373	2.790	0,818 75
	180	72	54,6	MRS1583	2.451	2.884	0,967 85
5 pieds 5 patas	180	76,3	45	MRS1483	2.317	2.733	0,714 66
	180	76,3	54,6	MRS1583	2.394	2.828	0,837 74

## bahut 4 portes aparador 4 puertas

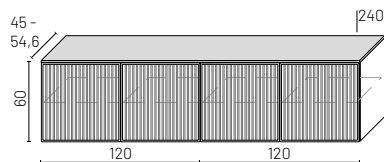

Supplément pour le support titane, champagne ou laquée : €118  
Recargo por base de titanio, champán o lacada: €118

au sol / suspendue a suelo / mural	240	60	45	MRS0493	2.829	3.421	0,908 91
au sol a suelo	240	60	54,6	MRS0593	2.936	3.554	1,071 103
support lama base lama	240	72	45	MRS0493	3.148	3.741	1,088 108
	240	72	54,6	MRS0593	3.256	3.874	1,287 123

\* supplément pour les intérieurs laqués mats +20%. | Le bahut doit toujours être complété avec plateau.  
\* recargo para interiores lacados mate +20%. | El aparador debe completarse siempre con la encimera.

# MARLENE

mueble de rangement 4 portes  
mueble contenedor 4 puertas

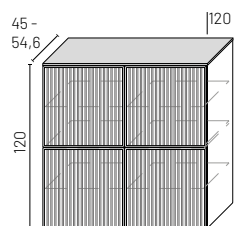

Supplément pour le support titane, champagne ou laquée : €71  
Recargo por base de titanio, champán o lacada: €71

	L A	H H	T P	CODE CÓDIGO	Laqué mat Laca mate	Bois Madera	m <sup>3</sup> kg
au sol / suspendue a suelo / mural	120	120	45	MRS0456	2.464	3.087	0,890 85
au sol a suelo	120	120	54,6	MRS0556	2.559	3.207	1,049 96
support lama base lama	120	132	45	MRS0456	2.784	3.408	0,986 96
	120	132	54,6	MRS0556	2.879	3.528	1,145 108
5 pieds 5 patas	120	136,3	45	MRS0456	2.728	3.351	0,917 87
	120	136,3	54,6	MRS0556	2.823	3.471	1,076 98

plateau en grès de 6 mm d'épaisseur  
encimera de gres de 6 mm de espesor

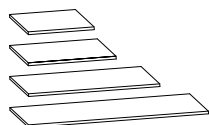

	L A	ÉP ESP	T P	CODE CÓDIGO	Grès Gres	m <sup>3</sup> kg
	120	0,6	45,2	TO11450	351	0,043 9
	135	0,6	45,2	TO11460	430	0,048 10
	180	0,6	45,2	TO11480	591	0,063 12
	240	0,6	45,2	TO11490	789	0,083 16
	120	0,6	54,8	TO11550	426	0,051 10
	135	0,6	54,8	TO11560	520	0,057 11
	180	0,6	54,8	TO11580	714	0,075 15
	240	0,6	54,8	TO11590	953	0,099 19

plateau en bois de 14 mm d'épaisseur  
encimera de madera de 14 mm de grosor

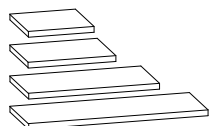

	L A	ÉP ESP	T P	CODE CÓDIGO	Laqué mat Laca mate	Bois Madera	m <sup>3</sup> kg
	120	1,4	45,2	T000450	166	264	0,048 6
	135	1,4	45,2	T000460	175	278	0,053 7
	180	1,4	45,2	T000480	223	382	0,071 9
	240	1,4	45,2	T000490	272	471	0,093 11
	120	1,4	54,8	T000550	183	290	0,057 7
	135	1,4	54,8	T000560	193	307	0,063 8
	180	1,4	54,8	T000580	245	420	0,084 10
	240	1,4	54,8	T000590	299	519	0,111 14

\* supplément pour les intérieurs laqués mats +20%. | Le bahut doit toujours être complété avec plateau.

\* recargo para interiores lacados mate +20%. | El aparador debe completarse siempre con la encimera.

Tables et chaises  
Mesas y sillas

Bibliothèques  
Estanterías

Bahuts et meubles de rangement  
Aparadores y muebles contenedor

Tables basses et compléments  
Mesitas y complementos

# MARLENE

panneau arrière double face  
panel trasero de doble cara

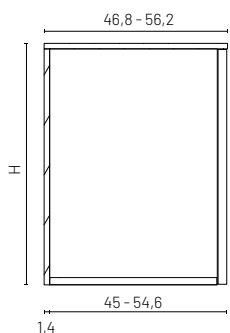

L A	H H	ÉP ESP	CODE CÓDIGO	Melaminé Melamina	Laqué mat Laca mate	Laq. brillant Laca brillo	Bois Madera	Surface UP Acabados UP	m <sup>2</sup> kg
120	60	1,4	MRSS053	165	187	215	363	420	0,107 8
135	60	1,4	MRSS063	211	242	336	471	495	0,120 9
180	60	1,4	MRSS083	234	270	373	524	551	0,158 11
240	60	1,4	MRSS093	280	322	447	628	660	0,208 15
120	120	1,4	MRSS055	374	430	597	838	880	0,208 15

Finition mélamine uniquement disponible en Avana, Quarzo, Alabama noyer, Chêne thermo-traité, Perla, Argilla.  
Acabado melamina sólo disponible en Avana, Quarzo, Nogal alabama, Roble termotratado, Perla, Argilla.

\* supplément pour les intérieurs laqués mats +20%. | Le bahut doit toujours être complété avec plateau.  
\* recargo para interiores lacados mate +20%. | El aparador debe completarse siempre con la encimera.

# SLIM



**STRUCTURE:** panneaux de particules de bois de 18 mm d'épaisseur certifiés CARB-02. Intérieur en mélamine avana\* équipé de série de étagères en verre de 8 mm d'épaisseur. Dans les conteneurs à portes pleines, des étagères en verre de 8 mm d'épaisseur sont insérées à l'intérieur des compartiments. Dans les conteneurs à portes divisées, des étagères fixes en bois de 18 mm d'épaisseur sont insérées entre les deux portes et des étagères en verre de 8 mm d'épaisseur. Sur demande, il est possible d'avoir des étagères en bois de 18 mm d'épaisseur à la place des étagères en verre.

**PLATEAU:** bois de 14 mm d'épaisseur ou grès de 6 mm d'épaisseur.

**FRONTALIERS:** bois de 22 mm d'épaisseur, disponible avec ouverture push-pull. Dans la version bois, le sens des fibres des façades de tiroirs est perpendiculaire au sens des fibres des façades de portes.

**VERSION AU SOL:** avec pieds réglables H. 1,6 mm.

**VERSION SUSPENDUE:** avec fixations murales.

**SUPPORT:** disponible avec support Lama ou avec les pieds H. 163 mm, tous deux en métal noir. Finition titane, champagne ou laquée mate avec supplément de prix.

**ESTRUCTURA:** tableros de particulas de madera de 18 mm de grosor con certificación CARB-02. Interior de melamina avana\* equipado de serie con estantes de cristal de 8 mm de grosor. En los contenedores con puertas completas, se insertan estantes de cristal de 8 mm de grosor en el interior de los compartimentos. En los contenedores con puertas divididas, se insertan estantes fijos de madera de 18 mm de grosor entre las dos puertas y estantes de cristal de 8 mm de grosor. A petición, es posible tener estantes de madera de 18 mm de grosor en lugar de estantes de cristal.

**TOP:** madera de 14 mm de espesor o gres de 6 mm de espesor.

**FRONTALES:** madera de 22 mm de grosor, disponible con apertura push-pull. En la versión de madera, la dirección de las vetas de los frentes de los cajones es perpendicular a la dirección de las vetas de los frentes de las puertas.

**VERSIÓN A SUELO:** con pies regulables H. 1,6 mm.

**VERSIÓN COLGANTE:** con fijaciones a la pared.

**BASE:** disponible con base Lama o con patas H. 163 mm, ambas en metal acabado negro. Acabado titanio, champán o lacado mate con recargo.

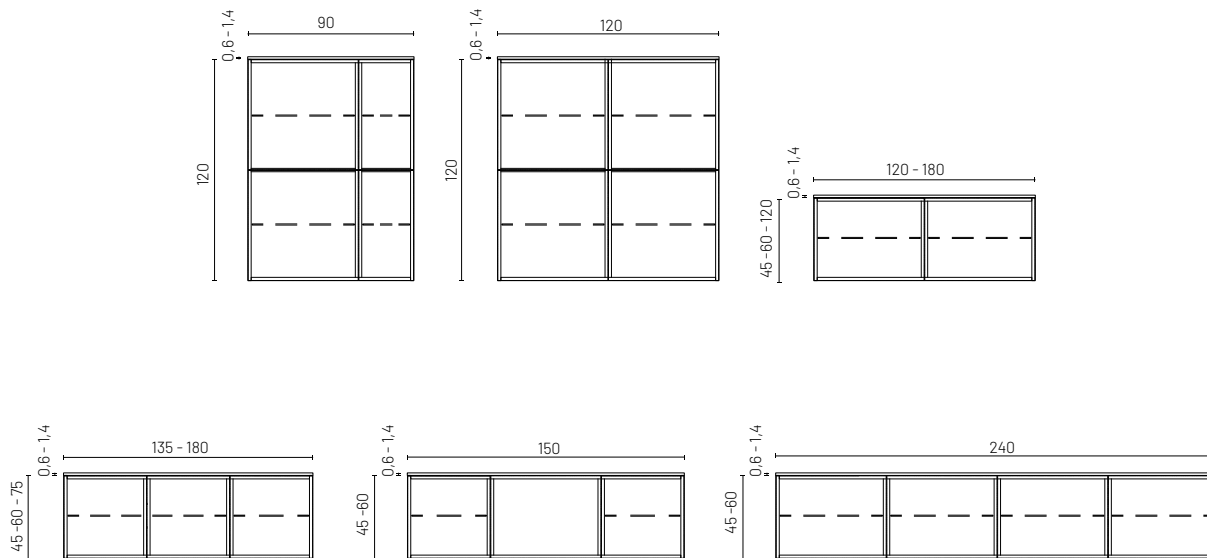

\* supplément pour les intérieurs laqués mats +20%. | Le bahut doit toujours être complété avec plateau.

\* recargo para interiores lacados mate +20%. | El aparador debe completarse siempre con la encimera.

# SLIM

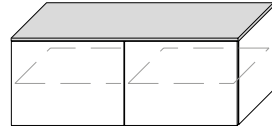

**AU SOL**  
A SUELO

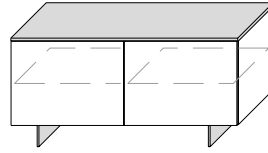

**SUPPORT LAMA**  
BASE LAMA

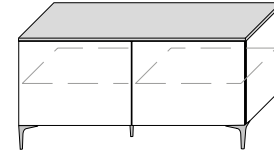

**AVEC PIEDS**  
CON PATAS

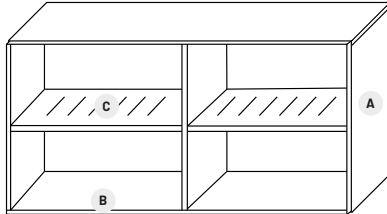

FINITION AVANT ACABADO FRONTAL	A CÔTÉ LATERAL	B COUVERCLE, FOND, DIVISIONS ET DOS TAPA, FONDO, DIVISIONES Y TRASERA	C PLANCHER EN VERRE ESTANTE DE CRISTAL	
MÉLAMINE MELAMINAS	MÉLAMINE MELAMINAS	MÉLAMINE MELAMINAS	MÉLAMINE AVANA MELAMINA AVANA	VERRE À FUMÉE ÉP. 6 CRISTAL FUMÉ ESP. 6
LAQUÉS MATS LAQUÉS BRILLANTS SURFACE UP LACAS MATE LACAS BRILLO ACABADOS UP	INTERIEUR : INTERIOR:	EXTERIEUR : EXTERIOR:	MÉLAMINE AVANA MELAMINA AVANA	VERRE À FUMÉE ÉP. 6 CRISTAL FUMÉ ESP. 6
	MÉLAMINE AVANA MELAMINA AVANA	LAQUÉS MATS LAQUÉS BRILLANTS SURFACE UP LACAS MATE LACAS BRILLO ACABADOS UP		
BOIS MADERA	INTERIEUR : INTERIOR:	EXTERIEUR : EXTERIOR:	MÉLAMINE AVANA MELAMINA AVANA	VERRE À FUMÉE ÉP. 6 CRISTAL FUMÉ ESP. 6
	MÉLAMINE AVANA MELAMINA AVANA	BOIS MADERA		

bahut 2 portes  
aparador 2 puertas

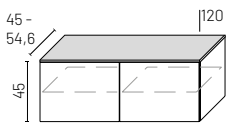

Supplément pour le support titane, champagne ou laquée : €71  
Recargo por base de titanio, champán o lacada: €71

	L A	H H	T P	CODE CÓDIGO	Melaminé Melamina	Laqué mat Laca mate	Laq. brillant Laca brillo	Bois Madera	Surface UP Acabados UP	m <sup>2</sup> kg
au sol / suspendue a suelo / mural	120	45	45	SLS0452	607	747	968	1.036	1.100	0,371 39
au sol a suelo	120	45	54,6	SLS0552	633	784	1.014	1.085	1.153	0,436 45
support lama base lama	120	57	45	SLS0452	815	964	1.209	1.271	1.350	0,451 50
	120	57	54,6	SLS0552	842	1.000	1.255	1.320	1.402	0,533 57
5 pieds 5 patas	120	61,3	45	SLS0452	779	927	1.168	1.231	1.307	0,398 42
	120	61,3	54,6	SLS0552	806	963	1.214	1.280	1.360	0,463 47

\* supplément pour les intérieurs laqués mats +20%. | Le bahut doit toujours être complété avec plateau.  
\* recargo para interiores lacados mate +20%. | El aparador debe completarse siempre con la encimera.

# SLIM

## bahut 3 portes aparador 3 puertas

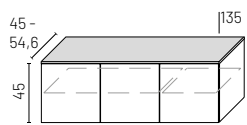

Supplément pour le support titane, champagne ou laquée : €83  
Recargo por base de titanio, champán o lacada: €83

	L A	H H	T P	CODE CÓDIGO	Melaminé Melamina	Laqué mat Laca mate	Laq. brillant Laca brillo	Bois Madera	Surface UP Acabados UP	m <sup>2</sup> kg
au sol / suspendue a suelo / mural	135	45	45	SLS0462	728	889	1.141	1.209	1.285	0,387 43
au sol a suelo	135	45	54,6	SLS0562	759	929	1.194	1.266	1.344	0,457 49
support lama base lama	135	57	45	SLS0462	954	1.125	1.402	1.465	1.556	0,480 54
	135	57	54,6	SLS0562	986	1.166	1.455	1.523	1.617	0,569 61
5 pieds 5 patas	135	61,3	45	SLS0462	877	1.044	1.313	1.378	1.463	0,414 46
	135	61,3	54,6	SLS0562	908	1.084	1.365	1.435	1.524	0,484 51

## bahut 2 portes et 3 tiroirs aparador 2 puertas y 3 cajones

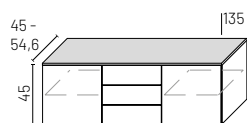

Supplément pour le support titane, champagne ou laquée : €83  
Recargo por base de titanio, champán o lacada: €83

au sol / suspendue a suelo / mural	135	45	45	SLS1462	986	1.147	1.426	1.500	1.593	0,401 49
au sol a suelo	135	45	54,6	SLS1562	1.023	1.191	1.481	1.556	1.653	0,473 57
support lama base lama	135	57	45	SLS1462	1.214	1.384	1.688	1.758	1.865	0,494 60
	135	57	54,6	SLS1562	1.250	1.427	1.742	1.813	1.924	0,584 70
5 pieds 5 patas	135	61,3	45	SLS1462	1.136	1.304	1.598	1.669	1.773	0,428 52
	135	61,3	54,6	SLS1562	1.172	1.347	1.653	1.725	1.832	0,500 59

## bahut 2 portes et 3 tiroirs aparador 2 puertas y 3 cajones

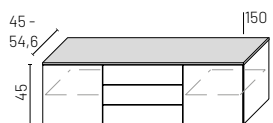

Supplément pour le support titane, champagne ou laquée : €83  
Recargo por base de titanio, champán o lacada: €83

au sol / suspendue a suelo / mural	150	45	45	SLS1472	1.028	1.204	1.498	1.573	1.670	0,440 54
au sol a suelo	150	45	54,6	SLS1572	1.067	1.250	1.555	1.633	1.734	0,519 62
support lama base lama	150	57	45	SLS1472	1.256	1.440	1.760	1.831	1.943	0,546 65
	150	57	54,6	SLS1572	1.293	1.486	1.816	1.891	2.007	0,646 75
5 pieds 5 patas	150	61,3	45	SLS1472	1.178	1.360	1.670	1.742	1.850	0,467 56
	150	61,3	54,6	SLS1572	1.216	1.406	1.727	1.802	1.913	0,546 64

## bahut 3 portes aparador 3 puertas

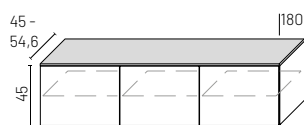

Supplément pour le support titane, champagne ou laquée : €95  
Recargo por base de titanio, champán o lacada: €95

au sol / suspendue a suelo / mural	180	45	45	SLS0482	858	1.049	1.342	1.448	1.538	0,546 58
au sol a suelo	180	45	54,6	SLS0582	890	1.088	1.392	1.504	1.596	0,642 66
support lama base lama	180	57	45	SLS0482	1.108	1.308	1.628	1.730	1.837	0,676 70
	180	57	54,6	SLS0582	1.140	1.348	1.680	1.785	1.895	0,799 80
6 pieds 6 patas	180	61,3	45	SLS0482	1.051	1.250	1.564	1.667	1.770	0,573 61
	180	61,3	54,6	SLS0582	1.083	1.289	1.615	1.721	1.828	0,669 69

\*supplément pour les intérieurs laqués mats +20%. | Le bahut doit toujours être complété avec plateau.

\*recargo para interiores lacados mate +20%. | El aparador debe completarse siempre con la encimera.

Tables et chaises  
Mesas y sillas

Bibliothèques  
Estanterías

Bahuts et meubles de rangement  
Aparadores y muebles contenedor

Tables basses et compléments  
Mesitas y complementos

# SLIM

## bahut 2 portes et 3 tiroirs aparador 2 puertas y 3 cajones

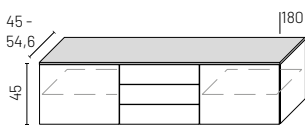

Supplément pour le support titane, champagne ou laquée : €95  
Recargo por base de titanio, champán o lacada: €95

	L A	H H	T P	CODE CÓDIGO	Melaminé Melamina	Laqué mat Laca mate	Laq. brillant Laca brillo	Bois Madera	Surface UP Acabados UP	m <sup>2</sup> kg
au sol / suspendue a suelo / mural	180	45	45	SLS1482	1.081	1.282	1.595	1.703	1.809	0,527 61
au sol a suelo	180	45	54,6	SLS1582	1.121	1.329	1.654	1.770	1.879	0,621 70
support lama base lama	180	57	45	SLS1482	1.330	1.541	1.881	1.985	2.109	0,658 73
	180	57	54,6	SLS1582	1.371	1.589	1.941	2.051	2.177	0,779 84
6 pieds 6 patas	180	61,3	45	SLS1482	1.274	1.482	1.816	1.922	2.041	0,554 64
	180	61,3	54,6	SLS1582	1.314	1.530	1.876	1.986	2.111	0,648 73

## bahut 4 portes aparador 4 puertas

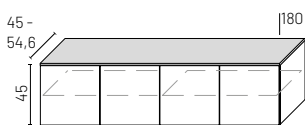

Supplément pour le support titane, champagne ou laquée : €95  
Recargo por base de titanio, champán o lacada: €95

au sol / suspendue a suelo / mural	180	45	45	SLS2482	891	1.082	1.391	1.476	1.568	0,545 54
au sol a suelo	180	45	54,6	SLS2582	924	1.123	1.445	1.533	1.627	0,641 62
support lama base lama	180	57	45	SLS2482	1.141	1.342	1.678	1.759	1.867	0,675 66
	180	57	54,6	SLS2582	1.173	1.382	1.731	1.994	2.117	0,798 75
6 pieds 6 patas	180	61,3	45	SLS2482	1.084	1.283	1.614	1.694	1.800	0,572 57
	180	61,3	54,6	SLS2582	1.117	1.323	1.667	1.750	1.859	0,668 65

## bahut 4 portes aparador 4 puertas

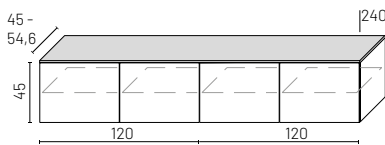

Supplément pour le support titane, champagne ou laquée : €118  
Recargo por base de titanio, champán o lacada: €118

au sol / suspendue a suelo / mural	240	45	45	SLS2492	1.182	1.462	1.898	2.036	2.161	0,720 77
au sol a suelo	240	45	54,6	SLS2592	1.227	1.518	1.971	2.112	2.243	0,847 88
support lama base lama	240	57	45	SLS2492	1.590	1.887	2.368	2.497	2.651	0,937 95
	240	57	54,6	SLS2592	1.635	1.941	2.441	2.573	2.733	1,064 109

## bahut 2 portes et 6 tiroirs aparador 2 puertas y 6 cajones

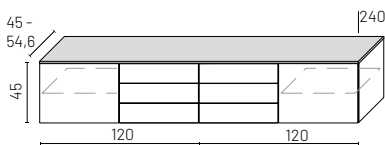

Supplément pour le support titane, champagne ou laquée : €118  
Recargo por base de titanio, champán o lacada: €118

au sol / suspendue a suelo / mural	240	45	45	SLS1492	1.626	1.925	2.410	2.557	2.715	0,683 83
au sol a suelo	240	45	54,6	SLS1592	1.688	2.000	2.504	2.655	2.819	0,807 96
support lama base lama	240	57	45	SLS1492	2.034	2.351	2.880	3.019	3.205	0,863 101
	240	57	54,6	SLS1592	2.097	2.425	2.973	3.116	3.309	1,023 116

\* supplément pour les intérieurs laqués mats +20%. | Le bahut doit toujours être complété avec plateau.  
\* recargo para interiores lacados mate +20%. | El aparador debe completarse siempre con la encimera.

# SLIM

## bahut 2 portes aparador 2 puertas

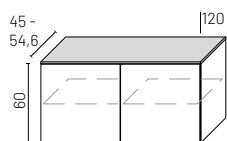

Supplément pour le support titane, champagne ou laquée : €71  
Recargo por base de titanio, champán o lacada: €71

	L A	H H	T P	CODE CÓDIGO	Melaminé Melamina	Laqué mat Laca mate	Laq. brillant Laca brillo	Bois Madera	Surface UP Acabados UP	m <sup>2</sup> kg
au sol / suspendue a suelo / mural	120	60	45	SLS0453	645	830	1.102	1.186	1.259	0,467 46
au sol a suelo	120	60	54,6	SLS0553	669	862	1.145	1.231	1.307	0,550 52
support lama base lama	120	72	45	SLS0453	853	1.047	1.343	1.422	1.510	0,548 56
	120	72	54,6	SLS0553	877	1.079	1.384	1.467	1.557	0,647 64
5 pieds 5 patas	120	76,3	45	SLS0453	818	1.010	1.302	1.382	1.468	0,494 48
	120	76,3	54,6	SLS0553	842	1.041	1.344	1.426	1.515	0,577 55

## bahut 3 portes aparador 3 puertas

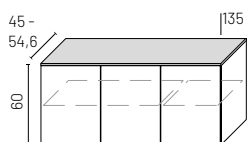

Supplément pour le support titane, champagne ou laquée : €83  
Recargo por base de titanio, champán o lacada: €83

au sol / suspendue a suelo / mural	135	60	45	SLS0463	774	972	1.277	1.379	1.464	0,495 50
au sol a suelo	135	60	54,6	SLS0563	803	1.008	1.327	1.432	1.520	0,585 57
support lama base lama	135	72	45	SLS0463	1.001	1.207	1.538	1.637	1.737	0,588 61
	135	72	54,6	SLS0563	1.029	1.244	1.588	1.688	1.792	0,697 69
5 pieds 5 patas	135	76,3	45	SLS0463	924	1.128	1.450	1.548	1.644	0,522 53
	135	76,3	54,6	SLS0563	952	1.162	1.498	1.600	1.699	0,612 59

## bahut 2 portes et 4 tiroirs aparador 2 puertas y 4 cajones

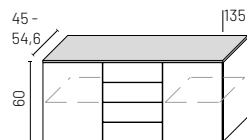

Supplément pour le support titane, champagne ou laquée : €83  
Recargo por base de titanio, champán o lacada: €83

au sol / suspendue a suelo / mural	135	60	45	SLS1463	1.138	1.344	1.690	1.794	1.906	0,509 58
au sol a suelo	135	60	54,6	SLS1563	1.181	1.396	1.754	1.863	1.979	0,601 67
support lama base lama	135	72	45	SLS1463	1.365	1.581	1.952	2.051	2.177	0,602 69
	135	72	54,6	SLS1563	1.408	1.631	2.015	2.119	2.251	0,713 79
5 pieds 5 patas	135	76,3	45	SLS1463	1.288	1.499	1.862	1.964	2.085	0,536 60
	135	76,3	54,6	SLS1563	1.330	1.552	1.925	2.033	2.158	0,628 69

## bahut 2 portes et 4 tiroirs aparador 2 puertas y 4 cajones

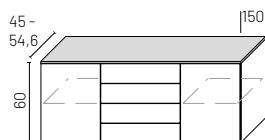

Supplément pour le support titane, champagne ou laquée : €83  
Recargo por base de titanio, champán o lacada: €83

au sol / suspendue a suelo / mural	150	60	45	SLS1473	1.185	1.410	1.775	1.886	2.002	0,559 63
au sol a suelo	150	60	54,6	SLS1573	1.230	1.464	1.843	1.957	2.079	0,661 72
support lama base lama	150	72	45	SLS1473	1.412	1.646	2.036	2.142	2.275	0,665 74
	150	72	54,6	SLS1573	1.457	1.701	2.077	2.214	2.352	0,788 85
5 pieds 5 patas	150	76,3	45	SLS1473	1.335	1.566	1.947	2.055	2.183	0,586 65
	150	76,3	54,6	SLS1573	1.379	1.619	2.014	2.127	2.259	0,688 74

\*supplément pour les intérieurs laqués mats +20%. | Le bahut doit toujours être complété avec plateau.

\*recargo para interiores lacados mate +20%. | El aparador debe completarse siempre con la encimera.

Tables et chaises  
Mesas y sillas

Bibliothèques  
Estanterías

Bahuts et meubles de rangement  
Aparadores y muebles contenedor

Tables basses et compléments  
Mesitas y complementos

# SLIM

## bahut 3 portes aparador 3 puertas

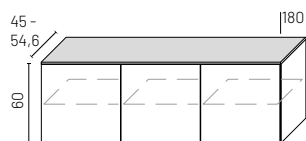

Supplément pour le support titane, champagne ou laquée : €95  
Recargo por base de titanio, champán o lacada: €95

	L A	H H	T P	CODE CÓDIGO	Melaminè Melamina	Laqué mat Laca mate	Laq. brillant Laca brillo	Bois Madera	Surface UP Acabados UP	m <sup>2</sup> kg
au sol / suspendue a suelo / mural	180	60	45	SLS0483	913	1.161	1.533	1.641	1.743	0,688 68
au sol a suelo	180	60	54,6	SLS0583	948	1.204	1.589	1.703	1.809	0,811 77
support lama base lama	180	72	45	SLS0483	1.162	1.421	1.819	1.923	2.042	0,818 80
	180	72	54,6	SLS0583	1.197	1.464	1.876	1.985	2.109	0,968 91
6 pieds 6 patas	180	76,3	45	SLS0483	1.107	1.362	1.754	1.860	1.974	0,715 71
	180	76,3	54,6	SLS0583	1.141	1.406	1.812	1.922	2.041	0,838 80

## bahut 2 portes, 1 tiroir et 2 tiroirs aparador 2 puertas, 1 cesta y 2 cajones

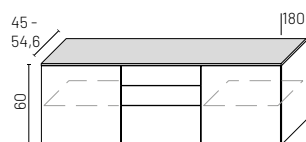

Supplément pour le support titane, champagne ou laquée : €95  
Recargo por base de titanio, champán o lacada: €95

au sol / suspendue a suelo / mural	180	60	45	SLS1483	1.142	1.398	1.799	1.913	2.033	0,669 73
au sol a suelo	180	60	54,6	SLS1583	1.184	1.450	1.868	1.986	2.111	0,790 83
support lama base lama	180	72	45	SLS1483	1.391	1.657	2.086	2.197	2.332	0,800 85
	180	72	54,6	SLS1583	1.434	1.711	2.155	2.270	2.409	0,948 97
6 pieds 6 patas	180	76,3	45	SLS1483	1.335	1.598	2.021	2.131	2.263	0,696 76
	180	76,3	54,6	SLS1583	1.377	1.652	2.089	2.204	2.342	0,817 86

## bahut 4 portes aparador 4 puertas

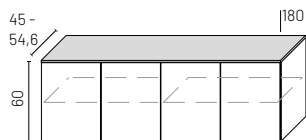

Supplément pour le support titane, champagne ou laquée : €95  
Recargo por base de titanio, champán o lacada: €95

au sol / suspendue a suelo / mural	180	60	45	SLS2483	937	1.188	1.562	1.691	1.796	0,687 63
au sol a suelo	180	60	54,6	SLS2583	971	1.231	1.619	1.755	1.864	0,810 71
support lama base lama	180	72	45	SLS2483	1.186	1.447	1.849	1.974	2.097	0,818 75
	180	72	54,6	SLS2583	1.220	1.492	1.907	2.218	2.354	0,967 85
6 pieds 6 patas	180	76,3	45	SLS2483	1.130	1.388	1.785	1.910	2.028	0,714 66
	180	76,3	54,6	SLS2583	1.165	1.433	1.843	1.974	2.097	0,837 74

## bahut 4 portes aparador 4 puertas

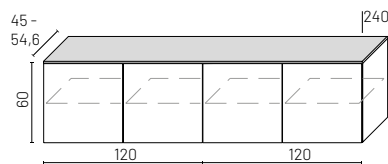

Supplément pour le support titane, champagne ou laquée : €118  
Recargo por base de titanio, champán o lacada: €118

au sol / suspendue a suelo / mural	240	60	45	SLS2493	1.264	1.633	2.176	2.344	2.489	0,908 91
au sol a suelo	240	60	54,6	SLS2593	1.313	1.697	2.260	2.434	2.585	1,071 103
support lama base lama	240	72	45	SLS2493	1.673	2.058	2.646	2.805	2.979	1,125 108
	240	72	54,6	SLS2593	1.721	2.122	2.730	2.896	3.074	1,287 123

\* supplément pour les intérieurs laqués mats +20%. | Le bahut doit toujours être complété avec plateau.  
\* recargo para interiores lacados mate +20%. | El aparador debe completarse siempre con la encimera.

# SLIM

bahut 2 portes, 2 grand tiroirs et 4 tiroirs  
aparador 2 puertas, 2 cestas y 4 cajones

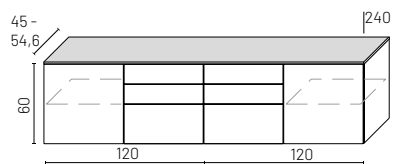

Supplément pour le support titane, champagne ou laquée : €118  
Recargo por base de titanio, champán o lacada: €118

	L A	H H	T P	CODE CÓDIGO	Melaminé Melamina	Laqué mat Laca mate	Laq. brillant Laca brillo	Bois Madera	Surface UP Acabados UP	m² kg
au sol / suspendue a suelo / mural	240	60	45	SLS1493	1.719	2.109	2.711	2.888	3.067	0,871 100
au sol a suelo	240	60	54,6	SLS1593	1.786	2.188	2.817	3.000	3.187	1,030 115
support lama base lama	240	72	45	SLS1493	2.128	2.534	3.181	3.349	3.556	1,051 118
	240	72	54,6	SLS1593	2.195	2.613	3.287	3.462	3.676	1,247 135

bahut 3 portes et 3 tiroirs  
aparador 3 puertas y 3 cajones

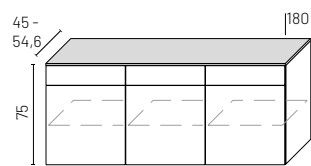

Supplément pour le support titane, champagne ou laquée : €95  
Recargo por base de titanio, champán o lacada: €95

au sol / suspendue a suelo / mural	180	75	45	SLS1484	1.301	1.622	2.095	2.243	2.381	0,830 63
au sol a suelo	180	75	54,6	SLS1584	1.350	1.683	2.175	2.330	2.473	0,980 71
support lama base lama	180	87	45	SLS1484	1.550	1.881	2.382	2.525	2.681	0,961 75
	180	87	54,6	SLS1584	1.600	1.942	2.463	2.611	2.772	1,137 85
6 pieds 6 patas	180	91,3	45	SLS1484	1.494	1.823	2.318	2.461	2.613	0,857 66
	180	91,3	54,6	SLS1584	1.543	1.884	2.397	2.548	2.705	1,007 74

mueble de rangement 2 portes  
mueble contenedor 2 puertas

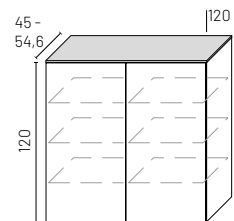

Supplément pour le support titane, champagne ou laquée : €71  
Recargo por base de titanio, champán o lacada: €71

au sol / suspendue a suelo / mural	120	120	45	SLS0456	1.059	1.423	1.956	2.115	2.246	0,871 68
au sol a suelo	120	120	54,6	SLS0556	1.099	1.479	2.031	2.198	2.333	1,028 85
support lama base lama	120	132	45	SLS0456	1.268	1.641	2.196	2.351	2.496	0,951 79
	120	132	54,6	SLS0556	1.307	1.695	2.272	2.433	2.584	1,125 97
5 pieds 5 patas	120	136,3	45	SLS0456	1.232	1.603	2.155	2.310	2.453	0,898 71
	120	136,3	54,6	SLS0556	1.273	1.658	2.231	2.393	2.541	1,055 88

mueble de rangement 4 portes  
mueble contenedor 4 puertas

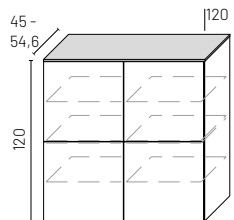

Supplément pour le support titane, champagne ou laquée : €71  
Recargo por base de titanio, champán o lacada: €71

au sol / suspendue a suelo / mural	120	120	45	SLS1456	1.174	1.542	2.073	2.231	2.368	0,853 79
au sol a suelo	120	120	54,6	SLS1556	1.219	1.602	2.154	2.318	2.462	1,008 89
support lama base lama	120	132	45	SLS1456	1.383	1.759	2.312	2.466	2.619	0,933 89
	120	132	54,6	SLS1556	1.427	1.819	2.393	2.553	2.712	1,105 101
5 pieds 5 patas	120	136,3	45	SLS1456	1.348	1.722	2.272	2.426	2.577	0,880 81
	120	136,3	54,6	SLS1556	1.392	1.783	2.353	2.514	2.670	1,035 91

\*supplément pour les intérieurs laqués mats +20%. | Le bahut doit toujours être complété avec plateau.

\* recargo para interiores lacados mate +20%. | El aparador debe completarse siempre con la encimera.

# SLIM

mueble de rangement 4 portes  
mueble contenedor 4 puertas

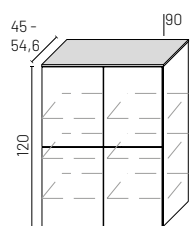

Supplément pour le support titane, champagne ou laquée : €71  
Recargo por base de titanio, champán o lacada: €71

	L A	H H	T P	CODE CÓDIGO	Melaminé Melamina	Laqué mat Laca mate	Laq. brillant Laca brillo	Bois Madera	Surface UP Acabados UP	m <sup>2</sup> kg
au sol / suspendue a suelo / mural	90	120	45	SLS0446	927	1.197	1.485	1.633	1.715	0,642 70
au sol a suelo	90	120	54,6	SLS0546	963	1.243	1.543	1.698	1.783	0,760 80
support lama base lama	90	132	45	SLS0446	1.136	1.406	1.694	1.843	1.934	0,710 80
	90	132	54,6	SLS0546	1.171	1.451	1.751	1.906	2.001	0,841 92
4 pieds 4 patas	90	136,3	45	SLS0446	1.100	1.371	1.658	1.807	1.896	0,669 72
	90	136,3	54,6	SLS0546	1.136	1.416	1.716	1.871	1.964	0,787 82

plateau en grès de 6 mm d'épaisseur  
encimera de gres de 6 mm de espesor

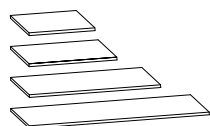

L A	ÉP ESP	T P	CODE CÓDIGO	Grès Gres	m <sup>2</sup> kg
90	0,6	45,2	T011440	289	0,032 7
120	0,6	45,2	T011450	351	0,043 9
135	0,6	45,2	T011460	430	0,048 10
150	0,6	45,2	T011470	507	0,053 11
180	0,6	45,2	T011480	591	0,063 12
240	0,6	45,2	T011490	789	0,083 16
90	0,6	54,8	T011540	347	0,039 8
120	0,6	54,8	T011550	426	0,051 10
135	0,6	54,8	T011560	520	0,057 11
150	0,6	54,8	T011570	569	0,063 13
180	0,6	54,8	T011580	714	0,075 15
240	0,6	54,8	T011590	953	0,099 19

\* supplément pour les intérieurs laqués mats +20%. | Le bahut doit toujours être complété avec plateau.  
\* recargo para interiores lacados mate +20%. | El aparador debe completarse siempre con la encimera.

# SLIM

plateau en bois de 14 mm d'épaisseur  
encimera de madera de 14 mm de grosor

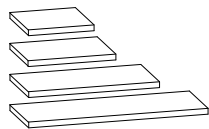

L A	ÉP ESP	T P	CODE CÓDIGO	Melaminé Melamina	Laqué mat Laca mate	Laq. brillant Laca brillo	Bois Madera	Surface UP Acabados UP	m <sup>2</sup> kg
90	1,4	45,2	T000440	79	156	264	250	275	0,036 5
120	1,4	45,2	T000450	83	166	284	264	290	0,048 6
135	1,4	45,2	T000460	88	175	302	278	307	0,053 7
150	1,4	45,2	T000470	93	189	326	298	327	0,059 8
180	1,4	45,2	T000480	105	223	402	382	420	0,071 9
240	1,4	45,2	T000490	128	272	471	471	519	0,093 11
90	1,4	54,8	T000540	87	172	290	275	304	0,043 6
120	1,4	54,8	T000550	92	183	312	290	320	0,057 7
135	1,4	54,8	T000560	96	193	333	307	337	0,063 8
150	1,4	54,8	T000570	102	209	359	327	360	0,070 9
180	1,4	54,8	T000580	115	299	441	420	463	0,084 10
240	1,4	54,8	T000590	141	245	519	519	571	0,111 14

Finition mélamine réalisée en 18 mm d'épaisseur, ou contrair des finitions Avana, Quarzo, Chêne thermo-traité et Alabama noyer où elle sera réalisée en 14 mm d'épaisseur.  
Acabado melamina realizado en 18 mm de espesor, excepto para los acabados Avana, Quarzo, Roble Termotratado y Nogal Alabama, en los que se realizará en 14 mm de espesor.

panneau arrière double face  
panel trasero de doble cara

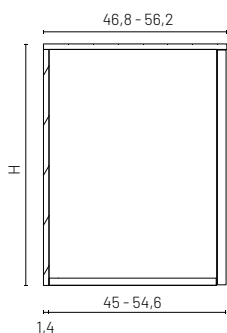

L A	H H	ÉP ESP	CODE CÓDIGO	Melaminé Melamina	Laqué mat Laca mate	Laq. brillant Laca brillo	Bois Madera	Surface UP Acabados UP	m <sup>2</sup> kg
120	45	1,4	SLSS052	141	162	225	316	331	0,082 6
135	45	1,4	SLSS062	159	183	252	354	372	0,092 7
150	45	1,4	SLSS072	175	202	280	393	413	0,101 7
180	45	1,4	SLSS082	211	242	336	471	495	0,120 9
240	45	1,4	SLSS092	280	322	447	628	660	0,158 15
120	60	1,4	SLSS053	165	187	215	363	420	0,107 8
135	60	1,4	SLSS063	211	242	336	471	495	0,120 9
150	60	1,4	SLSS073	234	270	373	524	551	0,132 10
180	60	1,4	SLSS083	280	322	447	628	660	0,158 11
240	60	1,4	SLSS093	374	430	597	838	880	0,208 15
180	75	1,4	SLSS084	350	404	559	786	825	0,195 14
120	120	1,4	SLSS055	280	322	447	628	660	0,208 15
90	120	1,4	SLSS045	374	430	597	838	880	0,158 11

Finition mélamine réalisée en 18 mm d'épaisseur, ou contrair des finitions Avana, Quarzo, Chêne thermo-traité et Alabama noyer où elle sera réalisée en 14 mm d'épaisseur.  
Acabado melamina realizado en 18 mm de espesor, excepto para los acabados Avana, Quarzo, Roble Termotratado y Nogal Alabama, en los que se realizará en 14 mm de espesor.

Tables et chaises  
Mesas y sillas

Bibliothèques  
Estanterías

Bahuts et meubles de rangement  
Aparadores y muebles contenedor

Tables basses et compléments  
Mesitas y complementos

# SUPERNOVA



**STRUCTURE:** panneaux de particules de bois certifiés CARB-02 de 20 mm d'épaisseur. Intérieur en mélamine avana\* équipé de série de étagères en bois de 18 mm d'épaisseur. Structure extérieure de 22 mm d'épaisseur, séparations intérieures de 35 mm d'épaisseur. Côtés en bois courbé de 22 mm d'épaisseur. Le buffet est fini au dos et peut être placé au centre de la pièce. Remarque : le dos n'est disponible que dans la finition extérieure.

**PLATEAU:** bois de 14 mm d'épaisseur ou grès de 6 mm d'épaisseur sur le plateau existant.

**FRONTALIERS:** 22 mm d'épaisseur avec ouverture et fermeture en douceur avec prise directe sur la porte.

**SUPPORT:** uniquement disponible avec support métallique Supernova en finition noire. Finition titane, champagne ou laquée mate avec supplément de prix.

**ESTRUCTURA:** tableros de partículas de madera de 20 mm de grosor con certificación CARB-02. Interior de melamina avana\* equipado de serie con estantes de madera de 18 mm de grosor. Estructura exterior de 22 mm de grosor, separadores interiores de 35 mm de grosor. Laterales de madera curvada de 22 mm de grosor. El aparador está acabado por la parte trasera y puede colocarse en el centro de la habitación. Nota: la parte trasera sólo está disponible en acabado exterior.

**TOP:** madera de 14 mm de grosor o gres de 6 mm de grosor sobre la encimera existente.

**FRONTALES:** grosor de 22 mm con apertura y cierre de acción suave con agarre directo a la puerta.

**BASE:** sólo disponible con base de metal Supernova en acabado negro. Acabado titanio, champán o lacado mate con recargo.

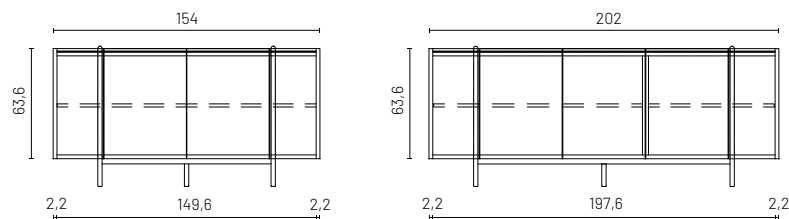

\* supplément pour les intérieurs laqués mats +20%.

\* recargo para interiores lacados mate +20%.

# SUPERNOVA

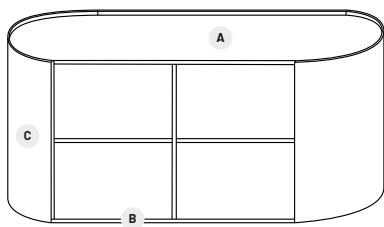

<b>FINITION AVANT ACABADO FRONTAL</b>	<b>A COUVERTURE TAPA</b>	<b>B FOND, DIVISIONS ET DOS FONDO, DIVISIONES Y TRASERA</b>	<b>C DOSSIER ET FLANCS INCURVÉ LATERAL Y RESPALDO CURVADOS</b>
---	----------------------------------	---	--

LAQUÉS MATS LAQUÉS BRILLANTS SURFACE UP LACAS MATE LACAS BRILLO ACABADOS UP	<b>INTERIEUR : INTERIOR:</b>	<b>EXTERIEUR : EXTERIOR:</b>	MÉLAMINE AVANA MELAMINA AVANA	LAQUÉS MATS LAQUÉS BRILLANTS SURFACE UP LACAS MATE LACAS BRILLO ACABADOS UP
	MÉLAMINE AVANA MELAMINA AVANA	LAQUÉS MATS LAQUÉS BRILLANTS SURFACE UP LACAS MATE LACAS BRILLO ACABADOS UP		
BOIS MADERA	<b>INTERIEUR : INTERIOR:</b>	<b>EXTERIEUR : EXTERIOR:</b>	MÉLAMINE AVANA MELAMINA AVANA	BOIS MADERA
	MÉLAMINE AVANA MELAMINA AVANA	BOIS MADERA		

bahut 2 portes  
aparador 2 puertas

L A	H H	T P	CODE CÓDIGO	Laqué mat Laca mate	Laq. brillant Laca brillo	Bois Madera	Surface UP Acabados UP	m <sup>3</sup> kg
--------	--------	--------	----------------	------------------------	------------------------------	----------------	---------------------------	----------------------

154	81	50	SNS0453	1.992	2.245	2.620	2.751	1,163 78
-----	----	----	---------	-------	-------	-------	-------	-------------

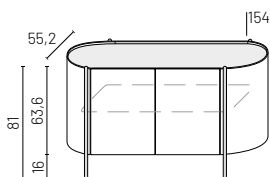

Supplément pour le support titane, champagne ou laquée : €116  
Recargo por base de titanio, champán o lacada: €116

bahut 3 portes  
aparador 3 puertas

202	81	50	SNS0483	2.519	2.854	3.084	3.237	1,594 111
-----	----	----	---------	-------	-------	-------	-------	--------------

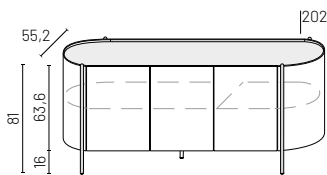

Supplément pour le support titane, champagne ou laquée : €144  
Recargo por base de titanio, champán o lacada: €144

\*supplément pour les intérieurs laqués mats +20%.  
\* recargo para interiores lacados mate +20%.

Tables et chaises  
Mesas y sillas

Bibliothèques  
Estanterías

Bahuts et meubles de rangement  
Aparadores y muebles contenedor

Tables basses et compléments  
Mesitas y complementos

# SUPERNOVA

plateau en grès de 6 mm d'épaisseur  
encimera de gres de 6 mm de espesor



L A	ÉP ESP	T P	CODE CÓDIGO	Grès Gres	m <sup>2</sup> kg
154	0,6	50	SNST450	566	0,530 12
202	0,6	50	SNST480	763	0,694 15

plateau en bois  
encimera de madera



L A	T P	CODE CÓDIGO	Laqué mat Laca mate	Laq. brillant Laca brillo	Bois Madera	Surface UP Acabados UP	m <sup>2</sup> kg
154	50		162	305	305	381	0,047 10
202	50		193	381	377	470	0,062 14

# WRAP



**STRUCTURE:** panneaux de particules de bois de 18 mm d'épaisseur certifiés CARB-02. Intérieur en mélamine avana\* équipé de série d'étagères et de séparateurs en bois de 18 mm d'épaisseur. Structure extérieure de 22 mm d'épaisseur.

**PLATEAU:** disponible uniquement en grès de 6 mm d'épaisseur.

**FRONTALIERS:** 1 porte extérieure en grès appliquée sur un panneau de 14 mm d'épaisseur (l'intérieur du grès n'est pas fini comme l'extérieur) et portes en bois de 22 mm d'épaisseur.

**VERSION AU SOL:** avec pieds réglables H. 1,6 mm.

**SUPPORT:** disponible avec support Lama ou avec les pieds H. 163 mm, tous deux en métal noir. Finition titane, champagne ou laquée mate avec supplément de prix.

**ESTRUCTURA:** tableros de partículas de madera de 18 mm de grosor con certificación CARB-02. Interior de melamina avana\* equipado de serie con estantes y separadores de madera de 18 mm de grosor. Estructura exterior de 22 mm de grosor.

**TOP:** sólo disponible en grés de 6 mm de espesor.

**FRONTALES:** 1 puerta exterior en grés aplicado sobre un panel de 14 mm de espesor (el interior del grés no está acabado como el exterior) y puertas de madera de 22 mm de grosor.

**VERSIÓN A SUELO:** con pies regulables H. 1,6 mm.

**BASE:** disponible con base Lama o con patas H. 163 mm, ambas en metal acabado negro. Acabado titanio, champán o lacado mate con recargo.

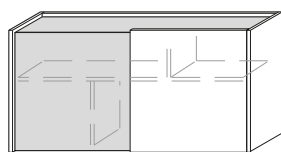
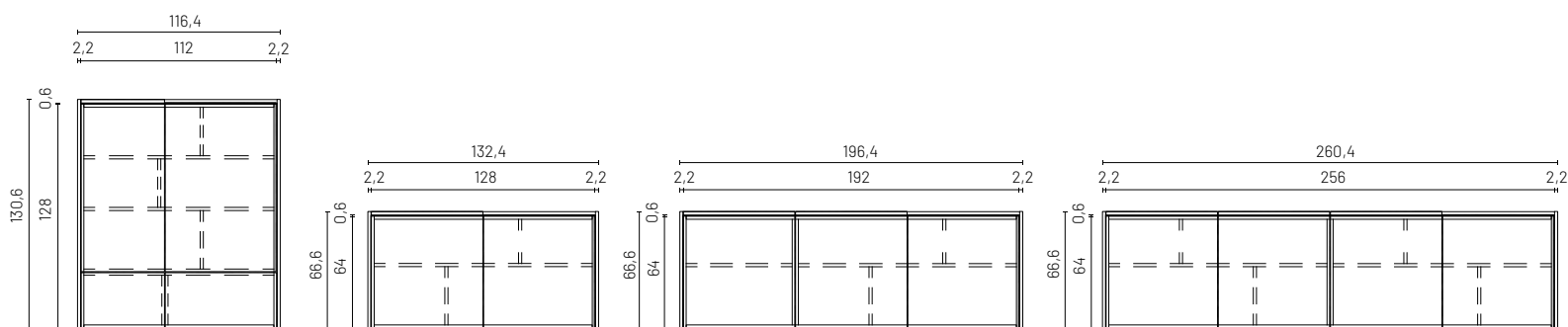

**AU SOL  
A SUELO**

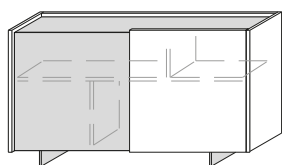

**SUPPORT LAMA  
BASE LAMA**

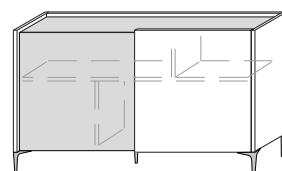

**AVEC PIEDS  
CON PATAS**

\* supplément pour les intérieurs laqués mats +20%. | Finition mélamine uniquement disponible dans les variantes Avana, Quarzo, Sabbia, Alabama noyer, Chêne thermo-traité, Perla, Argilla.

\* recargo para interiores lacados mate +20%. | Acabado melamina sólo disponible en las variantes Avana, Quarzo, Sabbia, Nogal alabama, Roble termotratado, Perla, Argilla.

# WRAP

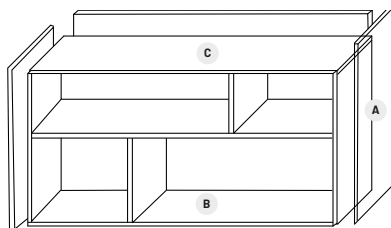

<b>FINITION AVANT ACABADO FRONTAL</b>	<b>B COUVERCLE, FOND, CÔTÉ, DIVISIONS ET ARRIÈRE TAPA, FONDO, LATERALES, DIVISIONES Y TRASERA</b>	<b>A FACE EXTÉRIEURE ET DOSSERET LATERAL EXTERIOR Y COPETE</b>	<b>C TOP ENCIMERA</b>
---	---	--	-------------------------------

MÉLAMINE MELAMINAS	MÉLAMINE AVANA MELAMINA AVANA	MÉLAMINE MELAMINAS	GRES GRES
LAQUÉS MATS LAQUÉS BRILLANTS SURFACE UP LACAS MATE LACAS BRILLO ACABADOS UP	MÉLAMINE AVANA MELAMINA AVANA	LAQUÉS MATS LAQUÉS BRILLANTS SURFACE UP LACAS MATE LACAS BRILLO ACABADOS UP	GRES GRES
BOIS MADERA	MÉLAMINE AVANA MELAMINA AVANA	BOIS MADERA	GRES GRES

bahut 2 portes (représentée à gauche)  
aparador 2 puertas (en la imagen izdo)

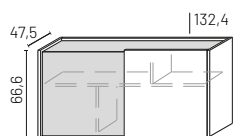

	L A	H H	T P	CODE CÓDIGO	Melaminé Melamina	Laqué mat Laca mate	Laq. brillant Laca brillo	Bois Madera	Surface UP Acabados UP	m <sup>2</sup> kg
au sol a suelo	132,4	66,6	47,5	WRS0453	1.892	2.082	2.237	2.348	2.466	0,539 78
support lama base lama	132,4	78,6	47,5	WRS0453	2.147	2.337	2.493	2.603	2.734	0,644 89
5 pieds 5 patas	132,4	82,9	47,5	WRS0453	2.112	2.303	2.457	2.569	2.697	0,559 81

Supplément pour le support titane, champagne ou laquée : €83  
Recargo por base de titanio, champán o lacada: €83

bahut 3 portes (représentée à gauche)  
aparador 3 puertas (en la imagen izdo)

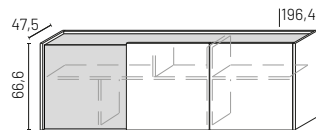

au sol a suelo	196,4	66,6	47,5	WRS0483	2.365	2.630	2.872	2.997	3.146	0,790 108
support lama base lama	196,4	78,6	47,5	WRS0483	2.685	2.950	3.191	3.317	3.483	0,940 120
6 pieds 6 patas	196,4	82,9	47,5	WRS0483	2.628	2.893	3.134	3.261	3.423	0,810 110

Supplément pour le support titane, champagne ou laquée : €95  
Recargo por base de titanio, champán o lacada: €95

\* supplément pour les intérieurs laqués mats +20%. | Finition mélamine uniquement disponible dans les variantes Avana, Quarzo, Sabbia, Alabama noyer, Chêne thermo-traité, Perla, Argilla.  
\* recargo para interiores lacados mate +20%. | Acabado melamina sólo disponible en las variantes Avana, Quarzo, Sabbia, Nogal alabama, Roble termotratado, Perla, Argilla.

# WRAP

bahut 4 portes (représentée à gauche)  
aparador 4 puertas (en la imagen izdo)

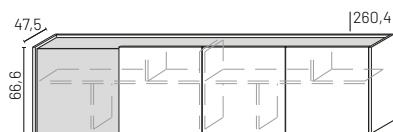

	L A	H H	T P	CODE CÓDIGO	Melaminé Melamina	Laqué mat Laca mate	Laq. brillant Laca brillo	Bois Madera	Surface UP Acabados UP	m <sup>3</sup> kg
au sol a suelo	260,4	66,6	47,5	WRS0493	2.957	3.300	3.609	3.774	3.963	0,984 143
support lama base lama	260,4	78,6	47,5	WRS0493	3.436	3.778	4.088	4.253	4.466	1,210 161
7 pieds 7 patas	260,4	82,9	47,5	WRS0493	3.264	3.607	3.917	4.081	4.285	1,005 146

Supplément pour le support titane, champagne ou laquée : €118  
Recargo por base de titanio, champán o lacada: €118

mueble de rangement 2 portes et 2 tiroirs (représentée à gauche)  
mueble contenedor 2 puertas y 2 cajones (en la imagen izdo)

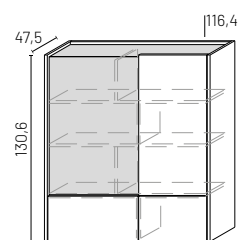

au sol a suelo	116,4	130,6	47,5	WRS0446	2.639	2.963	3.259	3.434	3.605	0,892 144
support lama base lama	116,4	142,6	47,5	WRS0446	2.894	3.218	3.514	3.689	3.874	0,982 154
5 pieds 5 patas	116,4	146,9	47,5	WRS0446	2.860	3.183	3.479	3.654	3.836	0,912 146

Supplément pour le support titane, champagne ou laquée : €71  
Recargo por base de titanio, champán o lacada: €71

panneau arrière double face  
panel trasero de doble cara

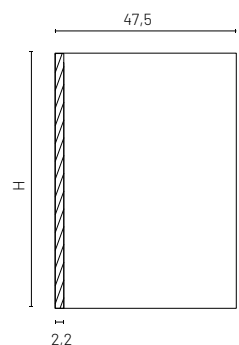

	L A	H H	ÉP ESP	CODE CÓDIGO	Melaminé Melamina	Laqué mat Laca mate	Laq. brillant Laca brillo	Bois Madera	Surface UP Acabados UP	m <sup>3</sup> kg
	128	66,4	2,2	WRSS053	221	256	353	496	522	0,190 14
	192	66,4	2,2	WRSS083	332	382	529	744	782	0,290 20
	256	66,4	2,2	WRSS093	442	508	706	992	1.041	0,380 26
	112	130,4	2,2	WRSS046	380	436	607	851	893	0,330 23

\*supplément pour les intérieurs laqués mats +20%. | Finition mélamine uniquement disponible dans les variantes Avana, Quarzo, Sabbia, Alabama noyer, Chêne thermo-traité, Perla, Argilla.

\*recargo para interiores lacados mate +20%. | Acabado melamina sólo disponible en las variantes Avana, Quarzo, Sabbia, Nogal alabama, Roble termotratado, Perla, Argilla.

éclairage externe à diodes électroluminescentes  
luz led exterior



Watt Watt	CODE CÓDIGO	Prix Precio
streap lead L. 5 m streap lead L. 5 m	XLB050	<b>230</b>

horizontal éclairage LED interne encastré  
luz led interna horizontal empotrada

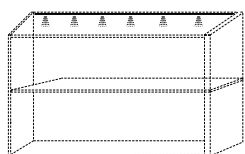

Watt Watt	CODE CÓDIGO	Prix Precio
compartment L. 45 compartimento A. 45	4 XL00450	<b>112</b>
compartment L. 60 compartimento L. 60	5,5 XL00600	<b>117</b>
compartment L. 90 compartimento A. 90	8,5 XL00900	<b>131</b>
compartment L. 120 compartimento A. 120	11,5 XL01200	<b>147</b>
compartment L. 135 compartimento A. 135	13,5 XL01350	<b>156</b>
compartment L. 180 compartimento A. 180	17 XL01800	<b>179</b>
compartment L. 240 compartimento A. 240	23 XL02400	<b>198</b>

vertical éclairage LED interne encastré  
luz led interna vertical empotrada

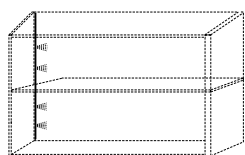

Watt Watt	CODE CÓDIGO	Prix Precio
compartment L. 45 compartimento A. 45	4 XLV0450	<b>112</b>
compartment L. 60 compartimento L. 60	55 XLV0600	<b>117</b>
compartment L. 120 compartimento A. 120	115 XLV1200	<b>147</b>

l'alimentation électrique  
alimentador

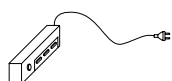

Watt Watt	CODE CÓDIGO	Prix Precio
15	XA0450	<b>34</b>
20	XA0900	<b>39</b>
30	XA1600	<b>58</b>

# ÉCLAIRAGE | ILUMINACIÓN

gradateur + interrupteur  
dimmer + interruptor

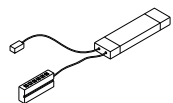

CODE  
CÓDIGO

Prix  
Precio

XA0001

89

détecteur de présence, un par compartiment (max. 6 lampes par détecteur)  
sensor de presencia, uno para cada compartimento (máx. 6 luces por sensor)

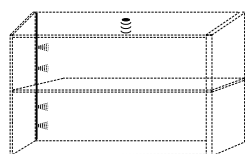

CODE  
CÓDIGO

Prix  
Precio

XA0002

53

cache-trou  
tapa del orificio



CODE  
CÓDIGO

Prix  
Precio

gris  
gris

X99011

26

usinage du cache-trou  
mecanizado para tapagujero

64

usinage du cache-trou en dessus en bois  
mecanizado para tapagujero en encimera de madera

107

usinage du cache-trou en dessus en gres  
mecanizado para tapagujero en encimera de gres

107

passe-câble  
pasacables

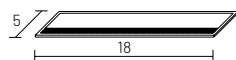

CODE  
CÓDIGO

Prix  
Precio

blanc  
blanco

X99013

62

noir  
negro

X99012

62

usinage du passe-câbles  
mecanizado para pasacables

64

usinage du passe-câbles en dessus en bois  
mecanizado para pasacables en encimera de madera

107

usinage du passe-câbles en dessus en gres  
mecanizado para pasacables en encimeras de gres

107

Tables et chaises  
Mesas y sillas

Bibliothèques  
Estanterías

Bahuts et meubles de rangement  
Aparadores y muebles contenedor

Tables basses et compléments  
Mesitas y complementos

# PLINTHES ET PIEDS | PLINTOS Y PIES

support lama  
base lama

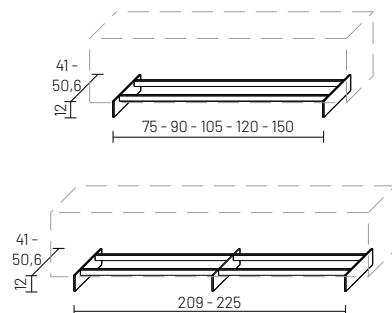

L A	H H	T P	CODE CÓDIGO	Métal 1 Metal 1	supp. sous-sol supl. sótano	m <sup>2</sup> kg
75	12	41	BA014C1	246	71	0,094 11
90	12	41	BA014E1	247	71	0,111 11
105	12	41	BA014G1	264	83	0,129 12
120	12	41	BA014I1	274	83	0,146 12
150	12	41	BA014N1	292	95	0,181 13
209	12	41	BA014P1	391	118	0,250 19
225	12	41	BA014S1	456	118	0,269 19
75	12	50,6	BA015C1	257	71	0,113 13
90	12	50,6	BA015E1	270	71	0,134 13
105	12	50,6	BA015G1	283	83	0,155 14
120	12	50,6	BA015I1	314	83	0,176 14
150	12	50,6	BA015N1	336	95	0,218 15
209	12	50,6	BA015P1	448	118	0,301 21
225	12	50,6	BA015S1	476	118	0,324 22

ped  
pata

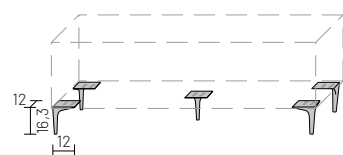

L A	H H	T P	CODE CÓDIGO	Prix Precio	supp. sous-sol supl. sótano	m <sup>2</sup> kg
				prix unitaire precio cada uno		
12	16,3	12	BAP1160	34	19	0,007 1

# TABLES BASSES | MESITAS

ATOLLO 90

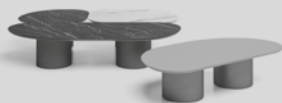

AZIMUT 94



BEAM 96



BOMBER 97



COSMO 99



KYOTO 101

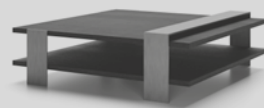

SLASH 102



SUPERNOVA 104



TRACK 107



ZOE 108



Tables et chaises  
Mesas y sillas

Bibliothèques  
Estanterías

Bahuts et meubles de rangement  
Aparadores y muebles contenedor

Tables basses et compléments  
Mesitas y complementos

# ATOLLO



**SUPPORT:** en métal noir. Disponible en titane, champagne ou laqué mat avec supplément de prix.

**PLATEAU EN GRES:** 6 mm d'épaisseur, stratifié avec un panneau de bois laqué noir mat de 19 mm d'épaisseur.

**PLATEAU EN MARBRE:** 20 mm d'épaisseur

**PLATEAU EN BOIS:** panneau de particules de bois certifié CARB-02 d'une épaisseur de 19 mm, finition laquée mate ou surface up.

**BASE:** metal en acabado negro. Disponible en acabado titanio, champán o lacado mate con recargo.

**SOBRE DE GRES:** 6 mm de grosor acoplado con un panel de madera lacado en negro mate de 19 mm de grosor.

**SOBRE DE MÁRMOL:** 20 mm de grosor

**SOBRE DE MADERA:** cARB-02 certificado CARB-02 tablero de partículas de madera de 19 mm de espesor acabado lacado mate o acabados up.

## ATOLLO A

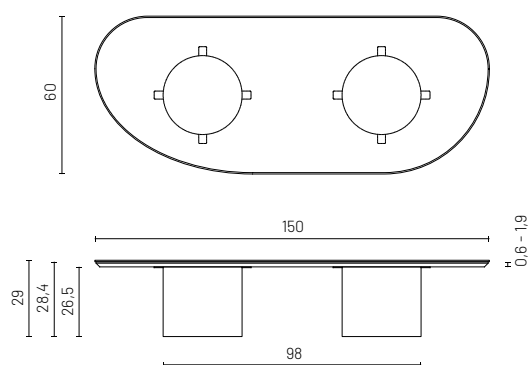

## ATOLLO B

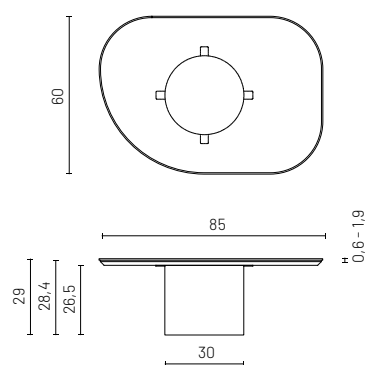

## ATOLLO C

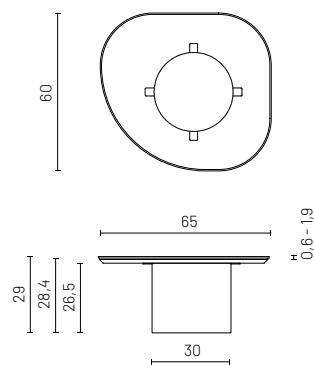

## ATOLLO D

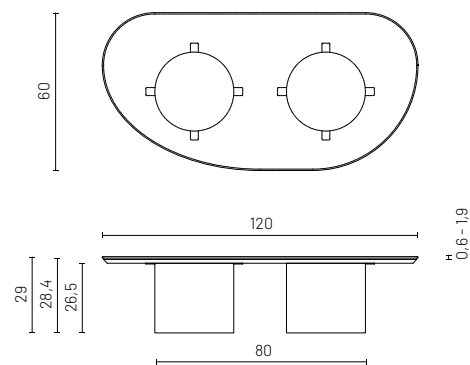

# ATOLLO

## ATOLLO E

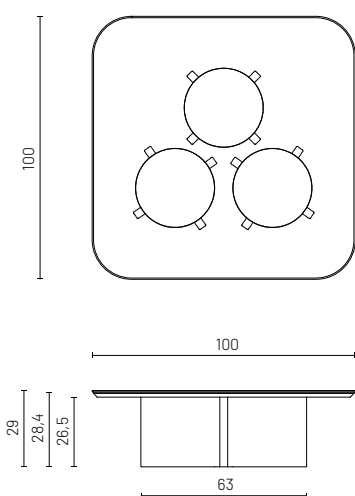
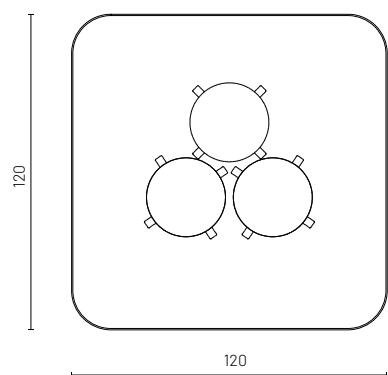

## ATOLLO H

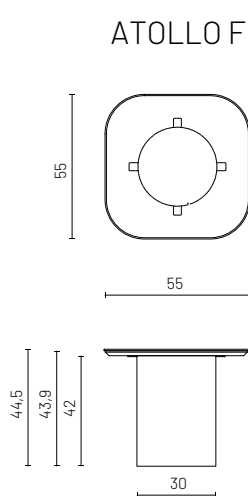
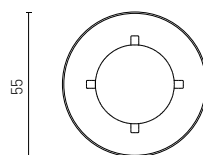

## ATOLLO F

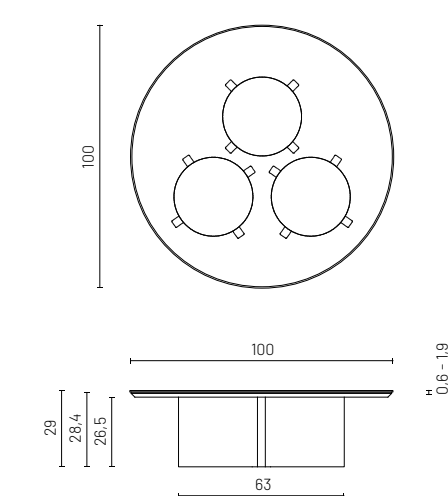
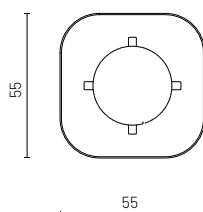

## ATOLLO G

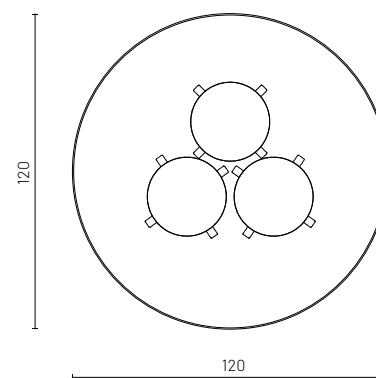
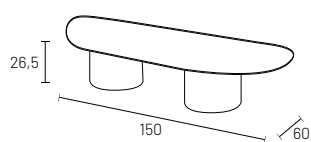

table basse avec plateau façonné A  
mesita con sobre perfilado A



Supplément pour le support titane, champagne ou laquée : €189  
Recargo por base de titanio, champán o lacada: €189

L A	H H	T P	CODE CÓDIGO	Laqué mat Laca mate	Laq. brillant Laca brillo	Bois Madera	Surface UP Acabados UP	Grès Gres	Marbre Mármol	m <sup>3</sup> kg
150	28,4	60	AT0150A	1.109	1.312	1.327	1.401			0,160 17
150	29	60	AT1150A					1.755		0,167 31
150	28,5	60	AT1150A						2.632	0,164 52

Tables et chaises  
Mesas y sillas

Bibliothèques  
Estanterías

Bahuts et meubles de rangement  
Aparadores y muebles contenedor

Tables basses et compléments  
Mesitas y complementos

# ATOLLO

table basse avec plateau façonné B  
mesita con sobre perfilado B

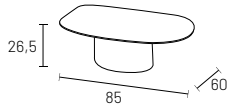

Supplément pour le support titane, champagne ou laquée : €95  
Recargo por base de titanio, champán o lacada: €95

L A	H H	T P	CODE CÓDIGO	Laqué mat Laca mate	Laq. brillant Laca brillo	Bois Madera	Surface UP Acabados UP	Grès Gres	Marbre Mármol	m <sup>2</sup> kg
85	28,4	60	AT0085B	614	733	741	785			0,085 9
85	29	60	AT1085B					980		0,089 17
85	28,5	60	AT1085B						1.558	0,087 34

table basse avec plateau façonné C  
mesita con sobre perfilado C

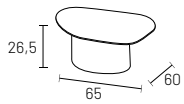

Supplément pour le support titane, champagne ou laquée : €95  
Recargo por base de titanio, champán o lacada: €95

65	28,4	60	AT0065C	565	659	661	698			0,077 8
65	29	60	AT1065C					844		0,080 14
65	28,5	60	AT1065C						1.413	0,079 29

table basse avec plateau façonné D  
mesita con sobre perfilado D

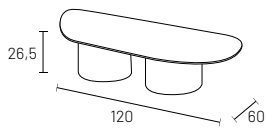

Supplément pour le support titane, champagne ou laquée : €189  
Recargo por base de titanio, champán o lacada: €189

120	28,4	60	AT0120D	1.029	1.192	1.201	1.264			0,149 15
120	29	60	AT1120D					1.538		0,154 26
120	28,5	60	AT1120D						2.318	0,152 43

table basse avec plateau façonné E  
mesita con sobre perfilado E

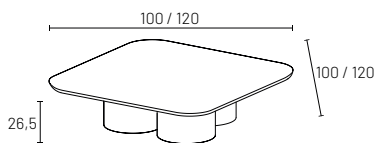

Supplément pour le support titane, champagne ou laquée : €284  
Recargo por base de titanio, champán o lacada: €284

100	28,4	100	AT0100E	1.413	1.630	1.644	1.725			0,495 28
100	29	100	AT1100E					2.190		0,500 41
100	28,5	100	AT1100E						2.837	0,497 66
120	28,4	120	AT0120E	1.559	1.871	1.884	2.007			0,697 35
120	29	120	AT1120E					2.681		0,730 54
120	28,5	120	AT1120E						3.409	0,700 90

# ATOLLO

table basse avec plateau façonné F  
mesita con sobre perfilado F

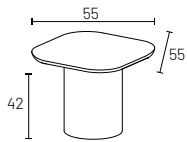

Supplément pour le support titane, champagne ou laquée : €95  
Recargo por base de titanio, champán o lacada: €95

L A	H H	T P	CODE CÓDIGO	Laqué mat Laca mate	Laq. brillant Laca brillo	Bois Madera	Surface UP Acabados UP	Grès Gres	Marbre Mármol	m <sup>2</sup> kg
55	43,9	55	AT0055F	583	653	626	684			0,220 13
55	44,5	55	AT1055F					844		0,226 18
55	44	55	AT1055F						1.145	0,223 24

table basse avec plateau façonné G  
mesita con sobre perfilado G

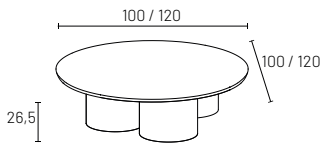

Supplément pour le support titane, champagne ou laquée : €284  
Recargo por base de titanio, champán o lacada: €284

100	28,4	100	AT0100G	1.413	1.630	1.644	1.725			0,495 25
100	29	100	AT1100G					2.190		0,500 36
100	28,5	100	AT1100G						2.837	0,497 56
120	28,4	120	AT0120G	1.559	1.871	1.884	2.007			0,697 30
120	29	120	AT1120G					2.681		0,730 45
120	28,5	120	AT1120G						3.409	0,700 74

table basse avec plateau façonné H  
mesita con sobre perfilado H

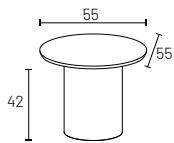

Supplément pour le support titane, champagne ou laquée : €109  
Recargo por base de titanio, champán o lacada: €109

55	43,9	55	AT0055H	583	653	626	684			0,220 13
55	44,5	55	AT1055H					844		0,226 17
55	44	55	AT1055H						1.269	0,223 22

Tables et chaises  
Mesas y sillas

Bibliothèques  
Estanterías

Bahuts et meubles de rangement  
Aparadores y muebles contenedor

Tables basses et compléments  
Mesitas y complementos

# AZIMUT



**SUPPORT:** en métal noir. Disponible en titane, champagne ou laqué mat avec supplément de prix.

**PLATEAU EN GRES:** 6 mm d'épaisseur laminé avec du verre de 14 mm d'épaisseur.

**PLATEAU EN BOIS:** panneau de particules de bois certifié CARB-02 d'une épaisseur de 40 mm avec placage bois, laque ou surface up. Bord périmétrique incliné à 30°.

**BASE:** metal en acabado negro. Disponible en acabado titanio, champán o lacado mate con recargo.

**SOBRE DE GRES:** 6 mm de espesor acoplado con cristal de 14 mm de espesor.

**SOBRE DE MADERA:** tablero de particulas de madera certificado CARB-02 de 40 mm de grosor en chapa de madera, lacado o acabados up. Canto perimetral inclinado 30°.

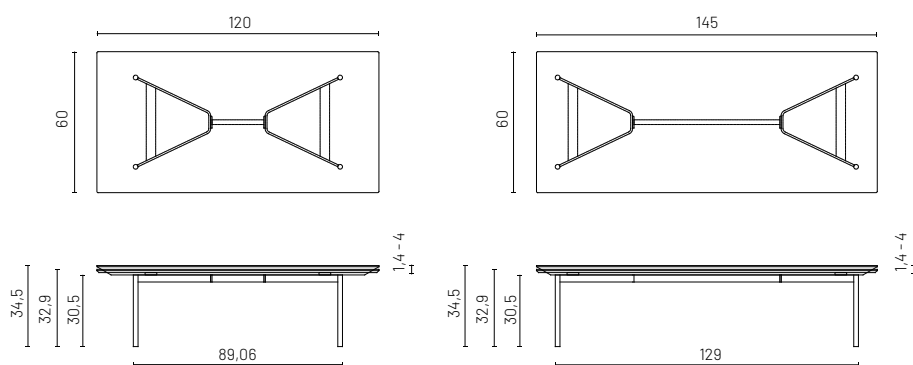

# AZIMUT

table basse rectangulaire maxi  
mesita rectangular maxi

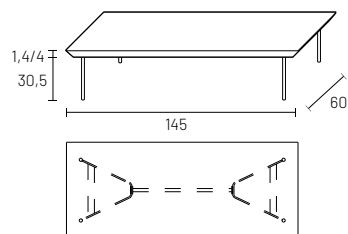

Supplément pour le support titane, champagne ou laquée : €154  
Recargo por base de titanio, champán o lacada: €154

table basse rectangulaire midi  
mesita rectangular midi

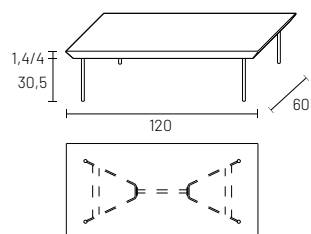

Supplément pour le support titane, champagne ou laquée : €141  
Recargo por base de titanio, champán o lacada: €141

L A	H H	T P	CODE CÓDIGO	Laqué mat Laca mate	Laq. brillant Laca brillo	Bois Madera	Surface UP Acabados UP	Grès Gres	m <sup>2</sup> kg
--------	--------	--------	----------------	------------------------	------------------------------	----------------	---------------------------	--------------	----------------------

145	34,5	60	AZ0145	846	1.014	937	1.086		0,187 32
145	31,9	60	AZ1145					1.608	0,170 37

120	34,5	60	AZ0120	784	920	854	979		0,164 27
120	31,9	60	AZ1120					1.443	0,150 31

Tables et chaises  
Mesas y sillas

Bibliothèques  
Estanterías

Bahuts et meubles de rangement  
Aparadores y muebles contenedor

Tables basses et compléments  
Mesitas y complementos

# BEAM



**SUPPORT:** en métal noir. Disponible en titane, champagne ou laqué mat avec supplément de prix. Également disponible avec un revêtement en cuir régénéré dans les finitions de la gamme.

**BASE:** metal en acabado negro. Disponible en acabado titanio, champán o lacado mate con recargo. También disponible con revestimiento de cuero regenerado en los acabados de la gama.

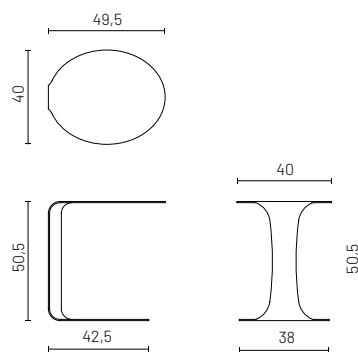
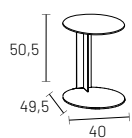

table basse en métal  
mesita de metal



L A	H H	T P	CODE CÓDIGO	Métal 1 Metal 1	m <sup>2</sup> kg	
49,5	50,5	40	BE0040	522	0,128 27	
cuir cuero	49,5	50,5	40	BE1040	859	0,128 27

Supplément pour le support titane, champagne ou laquée : €157  
Recargo por base de titanio, champán o lacada: €157

# BOMBER



**SUPPORT:** métal en finition noire.

**PLATEAU EN GRES:** 6 mm d'épaisseur laminé avec du verre de 14 mm d'épaisseur.

**PLATEAU EN BOIS:** panneau de particules de bois certifié CARB-02 d'une épaisseur de 40 mm avec placage bois, laque ou surface up. Bord périmétrique incliné à 30°.

**BASE:** metal en acabado negro.

**SOBRE DE GRES:** 6 mm de espesor acoplado con cristal de 14 mm de espesor.

**SOBRE DE MADERA:** tablero de particulas de madera certificado CARB-02 de 40 mm de grosor con chapa de madera, lacado o acabados up. Canto perimetral inclinado 30°.

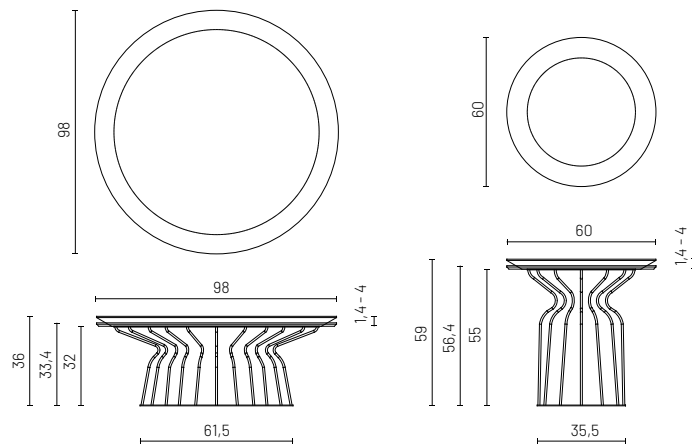

# BOMBER

table basse ronde  
mesita redonda

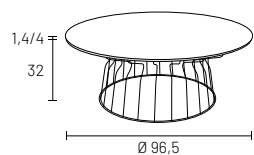

L A	H H	T P	CODE CÓDIGO	Laqué mat Laca mate	Laq. brillant Laca brillo	Bois Madera	Surface UP Acabados UP	Grès Gres	m <sup>2</sup> kg
96,5	36	96,5	BM0090	1.265	1.429	1.351	1.507		0,398 46
96,5	33,4	96,5	BM1090					1.891	0,382 63

mini table basse ronde  
mini mesita redonda

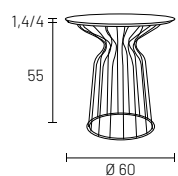

60	59	60	BM0060	631	697	665	725		0,205 22
60	56,4	60	BM1060					1.073	0,202 29

# COSMO



**STRUCTURE:** en métal noir. Disponible en titane, champagne ou laqué mat avec supplément de prix.

**PLATEAUX EN GRES:** 6 mm d'épaisseur, stratifié avec un panneau de bois laqué noir mat de 14 mm d'épaisseur.

**PLATEAUX EN BOIS:** panneau de particules de bois certifié CARB-02 de 22 mm d'épaisseur avec bois, matériau, finition de surface laquée mate ou up.

**PLATEAU DE PERIMETRE:** en métal noir. Disponible en titane, champagne ou laqué mat avec supplément de prix.

**ESTRUCTURA:** metal en acabado negro. Disponible en acabado titanio, champán o lacado mate con recargo.

**SOBRES DE GRES:** 6 mm de grosor acoplado con un panel de madera lacado en negro mate de 14 mm de grosor.

**SOBRES DE MADERA:** cARB-02 certificado CARB-02 tablero de partículas de madera de 22 mm de espesor con madera, material, mate lacado o acabados up.

**BANDEJA PERIMETRAL:** metal en acabado negro. Disponible en acabado titanio, champán o lacado mate con recargo.

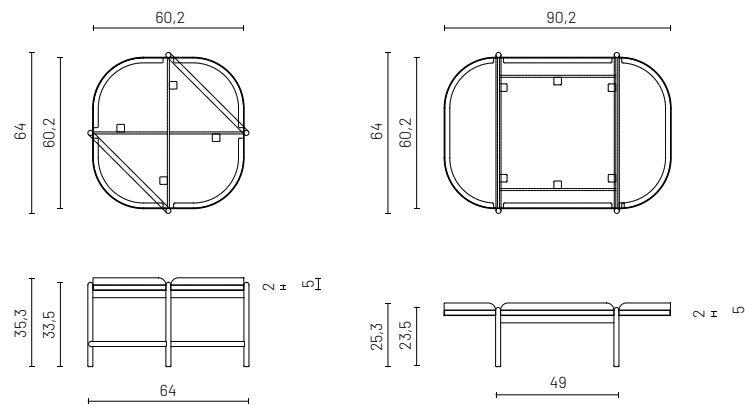

# COSMO

table basse carrée  
mesita cuadrada

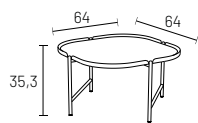

L A	H H	T P	CODE CÓDIGO	Melaminé Melamina	Laqué mat Laca mate	Laq. brillant Laca brillo	Bois Madera	Surface UP Acabados UP	Grès Gres	m <sup>2</sup> kg
64	35,3	64	CS0064	710	745	811	799	846		0,210 18
64	35,3	64	CS1064						1.034	0,210 23

Supplément pour le support titane, champagne ou laquée : €166

Recargo por base de titanio, champán o lacada: €166

table basse rectangulaire  
mesita rectangular

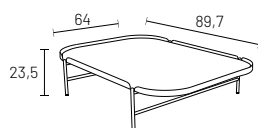

89,7	23,5	64	CS0089	971	1.036	1.155	1.130	1.217		0,153 21
89,7	23,5	64	CS1089						1.476	1,153 29

Supplément pour le support titane, champagne ou laquée : €239

Recargo por base de titanio, champán o lacada: €239

# KYOTO

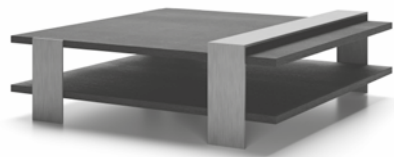

**SUPPORT:** en métal noir. Disponible en titane, champagne ou laqué mat avec supplément de prix.

**PLATEAUX:** panneau de particules de bois certifié CARB-02 d'une épaisseur de 30 mm.

**BASE:** metal en acabado negro. Disponible en acabado titanio, champán o lacado mate con recargo.

**PLANOS:** tablero de partículas de madera certificado CARB-02 de 30 mm de grosor.

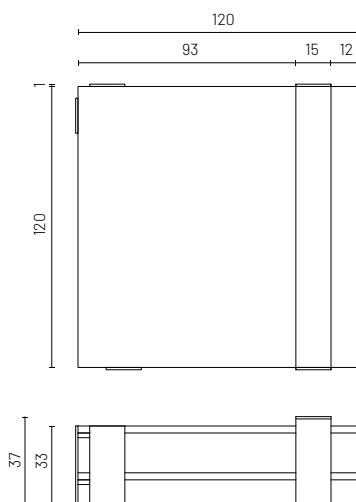
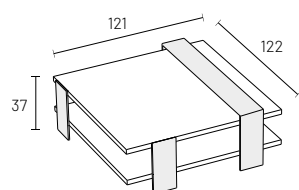

table basse carrée  
mesita cuadrada



L A	H H	T P	CODE CÓDIGO	Melaminé Melamina	Laqué mat Laca mate	Laq. brillant Laca brillo	Bois Madera	Surface UP Acabados UP	m <sup>3</sup> kg
120	37	120	KY0120	1.415	1.740	2.272	2.136	2.511	0,128 53

Supplément pour le support titane, champagne ou laquée : €154  
Recargo por base de titanio, champán o lacada: €154

Finition mélamine uniquement disponible dans les variantes Avana, Quarzo, Sabbia, Alabama noyer, Chêne thermo-traité, Perla, Argilla.  
Acabado melamina sólo disponible en las variantes Avana, Quarzo, Sabbia, Nogal alabama, Roble termotratado, Perla, Argilla.

Tables et chaises  
Mesas y sillas

Bibliothèques  
Estanterías

Bahuts et meubles de rangement  
Aparadores y muebles contenedor

Tables basses et compléments  
Mesitas y complementos

# SLASH



**SUPPORT:** en métal noir. Disponible en titane, champagne ou laqué mat avec supplément de prix.

**PLATEAUX EN GRES:** 6 mm d'épaisseur reposant sur une surface en bois existante

**PLATEAU EN BOIS:** panneau de particules de bois certifié CARB-02 d'une épaisseur de 30 mm avec finition essence de bois ou laque mate.

**CHÂSSIS PÉRIMÉTRIQUE:** bois massif

**BASE:** metal en acabado negro. Disponible en acabado titanio, champán o lacado mate con recargo.

**SOBRES DE GRES:** 6 mm de grosor apoyado sobre una superficie de madera existente

**SOBRE DE MADERA:** tablero de partículas de madera certificado CARB-02 de 30 mm de grosor con acabado en esencia de madera o lacado mate.

**MARCO PERIMETRAL:** madera maciza

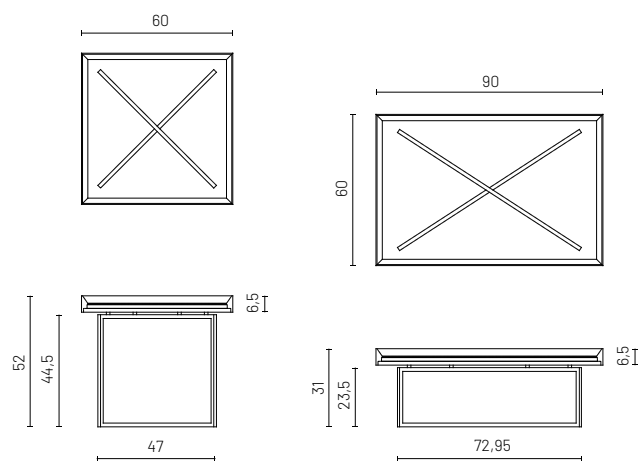

# SLASH

table basse carrée avec plateau en bois  
mesita con sobre de madera

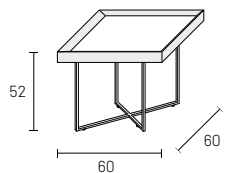

Supplément pour le support titane, champagne ou laquée : €174  
Recargo por base de titanio, champán o lacada: €174

L A	H H	T P	CODE CÓDIGO	Laqué mat Laca mate	Bois Madera	m <sup>2</sup> kg
60	52	60	SH0060	694	723	0,172 13

table basse carrée avec plateau en grès  
mesita cuadrada con sobre de gres

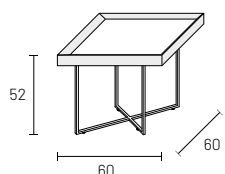

Supplément pour le support titane, champagne ou laquée : €174  
Recargo por base de titanio, champán o lacada: €174

60	52	60	SH1060	871	900	0,177 18
----	----	----	--------	-----	-----	-------------

table basse rectangulaire avec plateau en bois  
mesita rectangular con sobre de madera

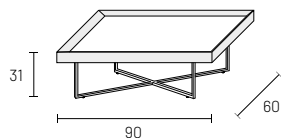

Supplément pour le support titane, champagne ou laquée : €179  
Recargo por base de titanio, champán o lacada: €179

90	31	60	SH0090	844	882	0,177 17
----	----	----	--------	-----	-----	-------------

table basse rectangulaire avec plateau en grès  
mesita rectangular con sobre de gres

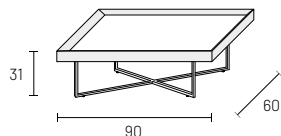

Supplément pour le support titane, champagne ou laquée : €179  
Recargo por base de titanio, champán o lacada: €179

90	31	60	SH1090	1.188	1.226	0,177 19
----	----	----	--------	-------	-------	-------------

Tables et chaises  
Mesas y sillas

Bibliothèques  
Estanterías

Bahuts et meubles de rangement  
Aparadores y muebles contenedor

Tables basses et compléments  
Mesitas y complementos

# SUPERNOVA



**SUPPORT:** en métal noir. Disponible en titane, champagne ou laqué mat avec supplément de prix.

**PLATEAU EN GRES:** 6 mm d'épaisseur, stratifié avec un panneau de bois laqué noir mat de 14 mm d'épaisseur.

**PLATEAU EN MARBRE:** 20 mm d'épaisseur

**PLATEAU EN BOIS:** panneau de particules de bois certifié CARB-02 de 22 mm d'épaisseur avec bois, matériau, finition de surface laquée mate ou up.

**BASE:** metal en acabado negro. Disponible en acabado titanio, champán o lacado mate con recargo.

**SOBRE DE GRES:** 6 mm de grosor acoplado con un panel de madera lacado en negro mate de 14 mm de grosor.

**SOBRE DE MÁRMOL:** 20 mm de grosor

**SOBRE DE MADERA:** CARB-02 certificado tablero de partículas de madera de 22 mm de espesor con madera, melamina, laca mate o acabados up.

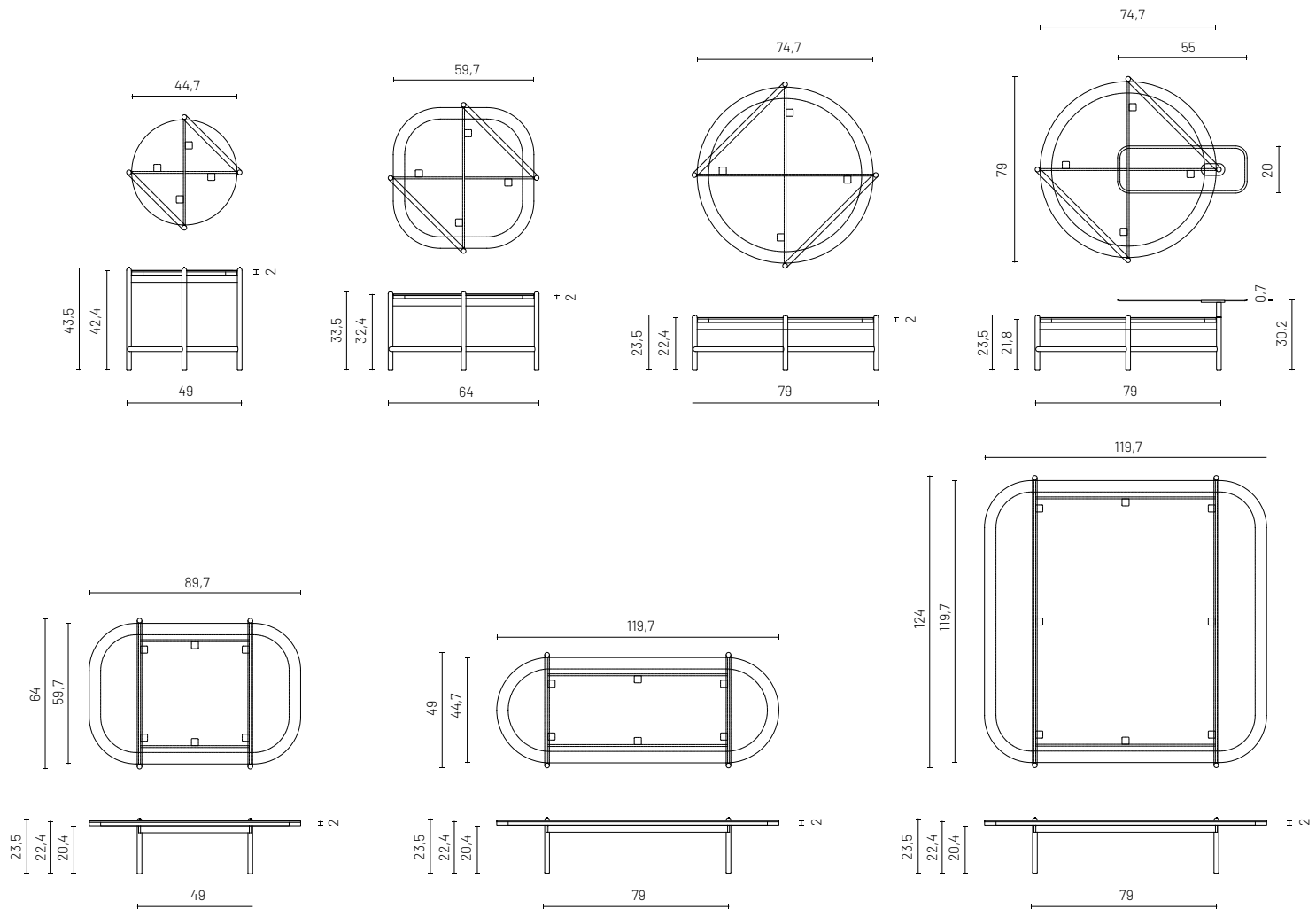

# SUPERNOVA

table basse carrée  
mesita cuadrada

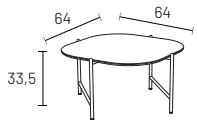

L A	H H	T P	CODE CÓDIGO	Melaminè Melamina	Laqué mat Laca mate	Laq. brillant Laca brillo	Bois Madera	Surface UP Acabados UP	Grès Gres	Marbre Mármol	m <sup>2</sup> kg
64	33,5	64	SN0064	427	465	534	520	565			0,190 10
64	33,5	64	SN1064						719		0,190 14
64	33,5	64	SN1064							965	0,190 21

Supplément pour le support titane, champagne ou laquée : €150  
Recargo por base de titanio, champán o lacada: €150

table basse carrée maxi  
mesita maxi cuadrada

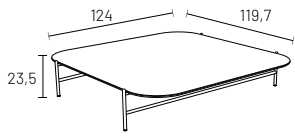

124	23,5	119,7	SN0124	716	882	1.154	1.077	1.277			0,384 31
124	23,5	119,7	SN1124						1.713		0,384 47
124	23,5	119,7	SN1124							2.455	0,384 83

Supplément pour le support titane, champagne ou laquée : €213  
Recargo por base de titanio, champán o lacada: €213

table basse rectangulaire  
mesita rectangular

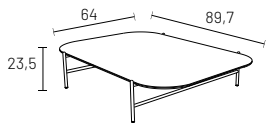

89,7	23,5	64	SN0089	508	567	669	647	716			0,135 14
89,7	23,5	64	SN1089						880		1,135 20
89,7	23,5	64	SN1089							1.403	0,135 34

Supplément pour le support titane, champagne ou laquée : €166  
Recargo por base de titanio, champán o lacada: €166

table basse ovale  
mesita oval

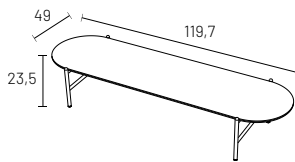

119,7	23,5	49	SN0119	517	579	682	664	728			0,157 14
119,7	23,5	49	SN1119						889		0,157 20
119,7	23,5	49	SN1119							1.452	0,157 34

Supplément pour le support titane, champagne ou laquée : €150  
Recargo por base de titanio, champán o lacada: €150

# SUPERNOVA

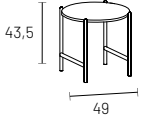
	L A	H H	T P	CODE CÓDIGO	Melaminé Melamina	Laqué mat Laca mate	Laq. brillant Laca brillo	Bois Madera	Surface UP Acabados UP	Grès Gres	Marbre Mármol	m <sup>3</sup> kg
petite table basse ronde mesita redonda small 	49	43,5	49	SN0049	430	455	481	479	481			0,087 7
	49	43,5	49	SN1049						745		0,087 9
	49	43,5	49	SN1049							891	0,087 14

Supplément pour le support titane, champagne ou laquée : €132  
 Recargo por base de titanio, champán o lacada: €132

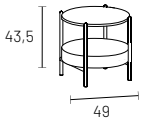
	L A	H H	T P	CODE CÓDIGO	Melaminé Melamina	Laqué mat Laca mate	Laq. brillant Laca brillo	Bois Madera	Surface UP Acabados UP	Grès Gres	Marbre Mármol	m <sup>3</sup> kg
petite table basse ronde avec conteneur en cuir mesita redonda small con contenedor de cuero 	49	43,5	49	SN0049C	758	779	802	798	802			0,087 9
	49	43,5	49	SN1049C						1.055		0,087 11
	49	43,5	49	SN1049C							1.201	0,087 18

Supplément pour le support titane, champagne ou laquée : €132  
 Recargo por base de titanio, champán o lacada: €132

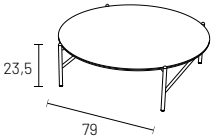
	L A	H H	T P	CODE CÓDIGO	Melaminé Melamina	Laqué mat Laca mate	Laq. brillant Laca brillo	Bois Madera	Surface UP Acabados UP	Grès Gres	Marbre Mármol	m <sup>3</sup> kg
table basse ronde maxi mesita redonda maxi 	79	23,5	79	SN0079	540	602	713	692	763			0,138 13
	79	23,5	79	SN1079						929		0,138 18
	79	23,5	79	SN1079							1.276	0,138 31

Supplément pour le support titane, champagne ou laquée : €157  
 Recargo por base de titanio, champán o lacada: €157

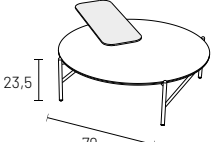
	L A	H H	T P	CODE CÓDIGO	Melaminé Melamina	Laqué mat Laca mate	Laq. brillant Laca brillo	Bois Madera	Surface UP Acabados UP	Grès Gres	Marbre Mármol	m <sup>3</sup> kg
table basse ronde maxi avec plateau pivotant mesita redonda maxi con bandeja giratoria 	79	23,5	79	SN0079V	814	875	984	963	1.035			0,155 16
	79	23,5	79	SN1079V						1.201		0,155 21
	79	23,5	79	SN1079V							1.548	0,155 37

Supplément pour le support titane, champagne ou laquée : €171  
 Recargo por base de titanio, champán o lacada: €171

# TRACK



**STRUCTURE:** en métal noir. Disponible en titane, champagne ou laqué mat avec supplément de prix.

**PLATEAUX EN GRES:** 6 mm d'épaisseur laminé avec un panneau de bois de 14 mm d'épaisseur.

**PLATEAUX EN BOIS:** panneau de particules de bois de 8 mm d'épaisseur certifié CARB-02.

**ESTRUCTURA:** metal en acabado negro. Disponible en acabado titanio, champán o lacado mate con recargo.

**SOBRES DE GRES:** 6 mm de grosor acoplado con un panel de madera de 14 mm de grosor.

**SOBRES DE MADERA:** tablero de particulas de madera de 8 mm de grosor con certificación CARB-02.

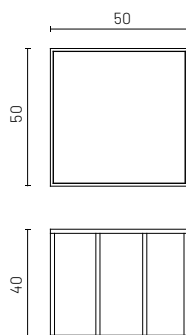
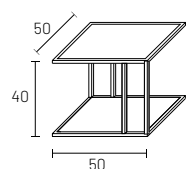

table basse carrée  
mesita cuadrada



L A	H H	T P	CODE CÓDIGO	Melaminè Melamina	Laqué mat Laca mate	Laq. brillant Laca brillo	Bois Madera	Surface UP Acabados UP	Grès Gres	m <sup>3</sup> kg
50	40	50	TR0050	417	470	560	539	599		0,107 10
50	40	50	TR1050						720	0,107 12

Supplément pour le support titane, champagne ou laquée : €176  
Recargo por base de titanio, champán o lacada: €176

Finition mélamine uniquement disponible dans les variantes Avana, Quarzo, Sabbia, Alabama noyer, Chêne thermo-traité, Perla, Argilla.  
Acabado melamina sólo disponible en las variantes Avana, Quarzo, Sabbia, Nogal alabama, Roble termotratado, Perla, Argilla.

# ZOE



**SUPPORT:** bois ou laqué mat.

**TOPS EN GRES:** 6 mm d'épaisseur laminé avec un panneau de bois de 26 mm d'épaisseur.

**TOPS EN BOIS:** panneau de particules de bois certifié CARB-02, épaisseur 20 mm, finition essence de bois, laqué mat, brillant ou surfacé. Bord périmétral incliné.

**BASE:** madera maciza en acabado esencia o lacado mate.

**TOPS EN GRES:** 6 mm de grosor acoplado con un panel de madera de 26 mm de grosor.

**TAPAS DE MADERA:** tablero de particulas de madera certificado CARB-02, 20 mm de grosor, acabado esencia de madera, lacado mate, brillante o en acabados up. Borde perimetral inclinado.

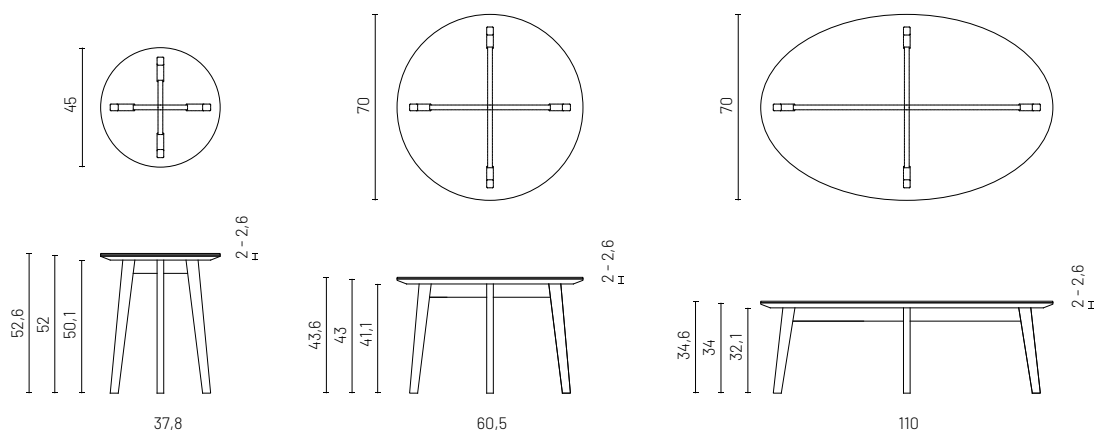

## petite table basse ronde mesita redonda small

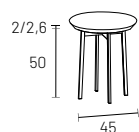

	L A	H H	T P	CODE CÓDIGO	Laqué mat Laca mate	Laq. brillant Laca brillo	Bois Madera	Surface UP Acabados UP	Grès Gres	m <sup>2</sup> kg
support laqu. matt base lacada mate	45	52	45	Z00045	565	583	603	652		0,105 6
	45	52,6	45	Z01045					850	0,105 9
support en bois base en madera	45	52	45	Z00045	511	528	550	571		0,105 6
	45	52,6	45	Z01045					795	0,105 9

## table basse ronde moyenne mesita redonda medium

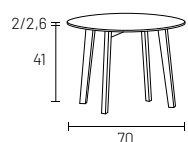

support laqu. matt base lacada mate	70	43	70	Z00070	619	652	638	694		0,210 7
	70	43,6	70	Z01070					956	0,210 14
support en bois base en madera	70	43	70	Z00070	553	586	572	627		0,210 7
	70	43,6	70	Z01070					891	0,210 14

## grande table basse ronde mesita redonda large

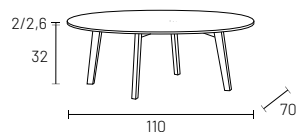

support laqu. matt base lacada mate	110	34	70	Z00110	740	789	765	854		0,261 11
	110	34,6	70	Z01110					1.266	0,261 21
support en bois base en madera	110	34	70	Z00110	665	714	690	780		0,261 11
	110	34,6	70	Z01110					1.192	0,261 21



# CONSOLES ET BUREAUX | CONSOLAS Y ESCRITORIOS

---

EIFFEL 112



SUPERNOVA 116



SUPERNOVA 114



SETTANTA 118



Tables et chaises  
Mesas y sillas

Bibliothèques  
Estanterías

Bahuts et meubles de rangement  
Aparadores y muebles contenedor

Tables basses et compléments  
Mesitas y complementos

# EIFFEL



**SUPPORT:** en métal noir. Disponible en titane, champagne ou laqué mat avec supplément de prix.

**PLATEAU EN GRES:** 6 mm d'épaisseur laminé avec du verre de 8 mm d'épaisseur.

**PLATEAU EN BOIS:** panneau de particules de bois certifié CARB-02 d'une épaisseur de 40 mm, laqué ou plaqué bois. Bord périmétrique incliné à 30°.

**BASE:** metal en acabado negro. Disponible en acabado titanio, champán o lacado mate con recargo.

**SOBRE DE GRES:** 6 mm de espesor acoplado con cristal de 8 mm de espesor.

**SOBRE DE MADERA:** tablero de particulas de madera certificado CARB-02 Superficie superior lacada o chapada en madera de 40 mm de espesor. Canto perimetral inclinado 30°.

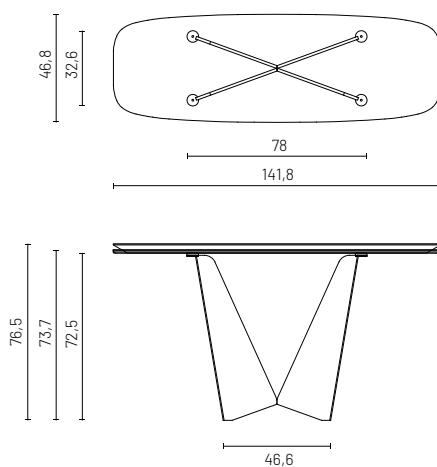

console avec plateau en bois  
consola con sobre de madera

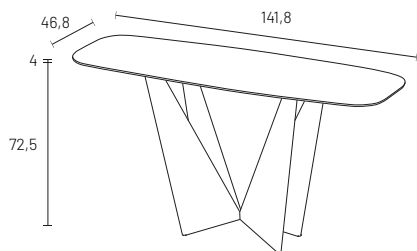

Supplément pour le support titane, champagne ou laquée : €225  
Recargo por base de titanio, champán o lacada: €225

L A	H H	T P	CODE CÓDIGO	Laqué mat Laca mate	Bois Madera	Surface UP Acabados UP	m <sup>2</sup> kg
141,8	72,5	46,8	EF0140	2.024	2.123	2.073	0,256 65

console avec plateau en grès  
consola con sobre de gres

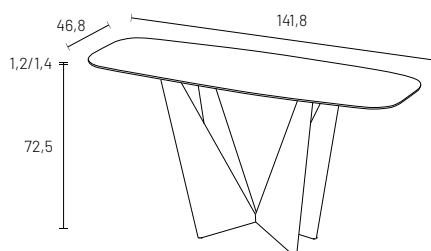

Supplément pour le support titane, champagne ou laquée : €225  
Recargo por base de titanio, champán o lacada: €225

L A	H H	T P	CODE CÓDIGO	Grès Gres	m <sup>2</sup> kg
141,8	72,5	46,8	EF1140	2.384	0,256 77

Tables et chaises  
Mesas y sillas

Bibliothèques  
Estanterías

Bahuts et meubles de rangement  
Aparadores y muebles contenedor

Tables basses et compléments  
Mesitas y complementos

# SUPERNOVA



**SUPPORT:** en métal noir. Disponible en titane, champagne ou laqué mat avec supplément de prix.

**PLATEAU EN BOIS:** panneau de particules de bois de 22 mm d'épaisseur

**PLATEAU EN GRES:** 6 mm d'épaisseur, stratifié avec un panneau de bois laqué noir mat de 14 mm d'épaisseur.

**BASE:** metal en acabado negro. Disponible en acabado titanio, champán o lacado mate con recargo.

**SOBRE DE MADERA:** tablero de particulas de madera de 22 mm de grosor

**SOBRE DE GRES:** 6 mm de grosor acoplado con un panel de madera lacado en negro mate de 14 mm de grosor.

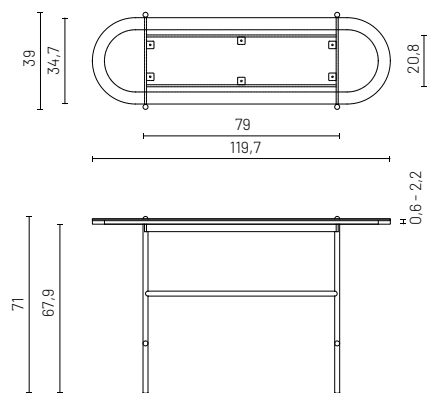

# SUPERNOVA

console avec plateau en bois  
consola con sobre de madera

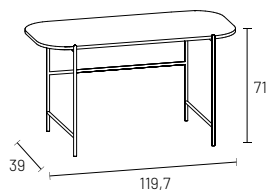

L A	H H	T P	CODE CÓDIGO	Melaminé Melamina	Laqué mat Laca mate	Laq. brillant Laca brillo	Bois Madera	Surface UP Acabados UP	m <sup>2</sup> kg
119,7	71	39	SNL0344	775	862	931	931	931	0,297 14

Supplément pour le support titane, champagne ou laquée : €260  
Recargo por base de titanio, champán o lacada: €260

console avec plateau en grès  
consola con sobre de gres

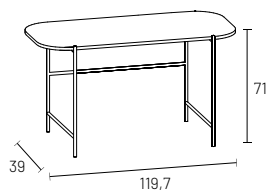

L A	H H	T P	CODE CÓDIGO	Grès Gres	m <sup>2</sup> kg
119,7	71	39	SNL1344	1.210	0,297 18

Supplément pour le support titane, champagne ou laquée : €260  
Recargo por base de titanio, champán o lacada: €260

Tables et chaises  
Mesas y sillas

Bibliothèques  
Estanterías

Bahuts et meubles de rangement  
Aparadores y muebles contenedor

Tables basses et compléments  
Mesitas y complementos

# SUPERNOVA



**SUPPORT:** en métal noir. Disponible en titane, champagne ou laqué mat avec supplément de prix.

**PLATEAU ET DOSSERET:** panneaux de particules de bois de 22 mm d'épaisseur certifiés CARB-02, recouverts d'une couche de mélamine, laqués ou plaqués bois et peints.

**TIROIRS:** en cuir de couleur échantillon.

**COQUE:** disponible en cuir dans les couleurs de l'échantillon.

**BASE:** metal en acabado negro. Disponible en acabado titanio, champán o lacado mate con recargo.

**SOBRE Y COPETE:** tableros de particulas de madera de 22 mm de grosor con certificación CARB-02 recubiertos con revestimiento de melamina, lacados o chapados en madera y pintados.

**CAJONES:** de cuero en colores de muestra.

**CARCASA:** disponible en cuero en colores de muestra.

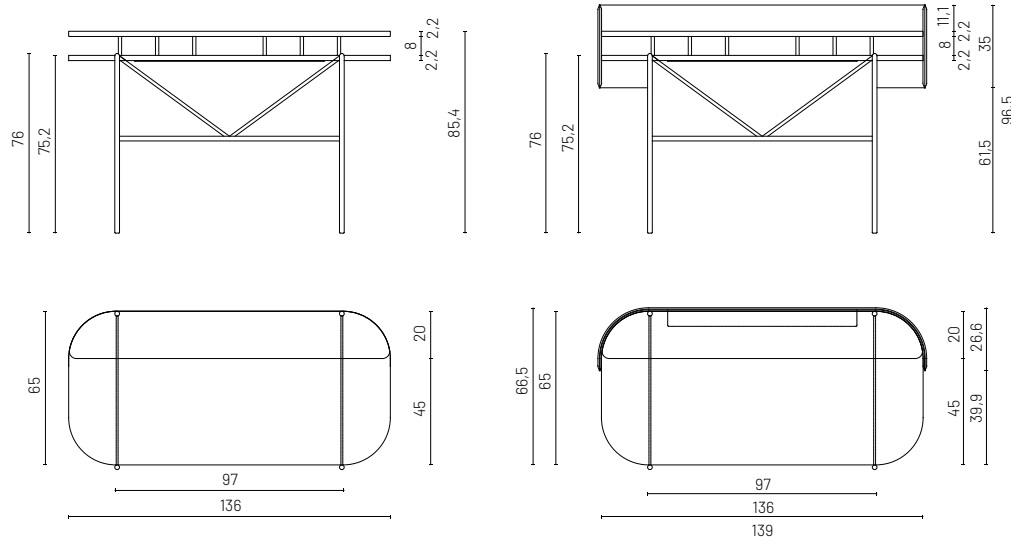

# SUPERNOVA

bureau  
escritorio

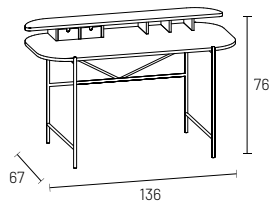

Supplément pour le support titane, champagne ou laquée : €295  
Recargo por base de titanio, champán o lacada: €295

bureau avec coquille  
escritorio con carcasa

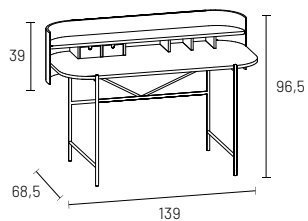

Supplément pour le support titane, champagne ou laquée : €295  
Recargo por base de titanio, champán o lacada: €295

L A	H H	T P	CODE CÓDIGO	Laqué mat Laca mate	Bois Madera	m <sup>2</sup> kg
--------	--------	--------	----------------	------------------------	----------------	----------------------

136	76	67	SNL0445	1.512	1.678	0,665 29
-----	----	----	---------	-------	-------	-------------

139	96,5	68,5	SNL0465	2.432	2.598	0,838 41
-----	------	------	---------	-------	-------	-------------

Tables et chaises  
Mesas y sillas

Bibliothèques  
Estanterías

Bahuts et meubles de rangement  
Aparadores y muebles contenedor

Tables basses et compléments  
Mesitas y complementos

# SETTANTA



**STRUCTURE:** en contreplaqué courbé de 20 mm d'épaisseur certifié CARB-02, plaqué bois et peint, et en panneaux de particules de 20 mm d'épaisseur, plaqués bois et peints.

**PLATEAUX EN GRES:** 6 mm d'épaisseur.

**PLATEAUX EN BOIS:** en panneaux de particules de bois certifiés CARB-02, d'une épaisseur de 12 mm, recouverts d'une couche de mélamine, laqués ou plaqués de bois et peints.

**TIROIR:** en contreplaqué courbé, d'une épaisseur de 20 mm, plaqué et peint.

**COQUE:** disponible en faux cuir Vintage dans les couleurs de l'échantillon.

**ESTRUCTURA:** de madera contrachapada curvada con certificación CARB-02 de 20 mm de espesor, chapada en madera y pintada, y paneles de aglomerado de 20 mm de espesor, chapados en madera y pintados.

**SOBRES DE GRES:** 6 mm de grosor.

**SOBRES DE MADERA:** fabricado con tableros de partículas de madera de 12 mm de grosor con certificación CARB-02, recubiertos de melamina, lacados o chapados en madera y pintados.

**CAJÓN:** de madera contrachapada curvada, de 20 mm de grosor, chapada en madera y pintada.

**CARCASA:** disponible en piel sintética Vintage en los colores de la muestra.

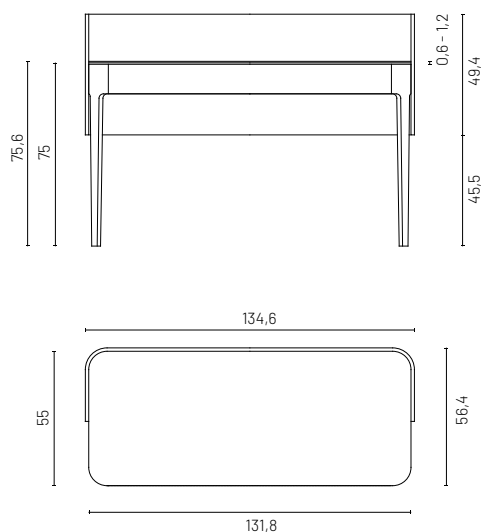

# SETTANTA

bureau  
escritorio

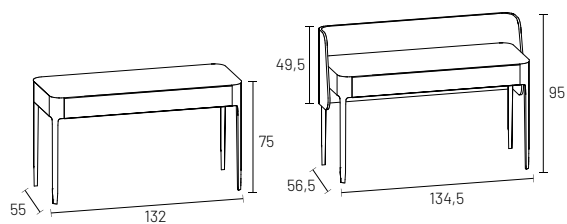

L A	H H	T P	CODE CÓDIGO	Bois Madera	m <sup>3</sup> kg
--------	--------	--------	----------------	----------------	----------------------

132	75	55	SEL0445	1.644	0,633 70
-----	----	----	---------	-------	-------------

avec coque con carcasa 134,5	95	56,5	SEL0465	2.667	0,828 80
---------------------------------	----	------	---------	-------	-------------

plateau  
sobre



L A	ÉP ESP	T P	CODE CÓDIGO	Bois Madera	Grès Gres	m <sup>3</sup> kg
--------	-----------	--------	----------------	----------------	--------------	----------------------

bois ép. 1,2 madera esp. 1,2	132	1,2	55	SET1135	189	0,041 7
---------------------------------	-----	-----	----	---------	-----	------------

grès ép. 0,6 gres esp. 0,6	132	0,6	55	SET2135	452	0,037 12
-------------------------------	-----	-----	----	---------	-----	-------------

Tables et chaises  
Mesas y sillas

Bibliothèques  
Estanterías

Bahuts et meubles de rangement  
Aparadores y muebles contenedor

Tables basses et compléments  
Mesitas y complementos

Non disponible en finition Biondo noyer.  
No disponible en acabado Nogal Biondo.





# MIROIRS | ESPEJOS

## FILO LUCIDO FILO LUCIDO

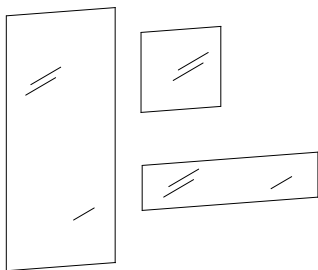

L A	H H	T P	CODE CÓDIGO	Prix Precio	+ lampe LED + Luz LED	m <sup>2</sup> kg
60	60	2	SF006600	177	289	0,018 5
75	45	2	SF008450	172	288	0,018 5
75	75	2	SF008750	227	324	0,026 7
90	45	2	SF010450	190	305	0,021 6
90	60	2	SF010600	221	324	0,026 7
120	45	2	SF012450	226	365	0,028 8
120	60	2	SF012600	265	386	0,034 10
120	75	2	SF012750	307	407	0,041 12
120	90	2	SF012900	349	458	0,054 16
150	45	2	SF015450	261	397	0,035 10
150	60	2	SF015600	311	446	0,043 13
150	75	2	SF015750	361	470	0,051 15
150	90	2	SF015900	410	494	0,068 19
180	45	2	SF018450	297	459	0,041 12
180	60	2	SF018600	356	482	0,051 15
180	75	2	SF018750	416	507	0,061 17
180	90	2	SF018900	476	535	0,081 23

## JUNO JUNO

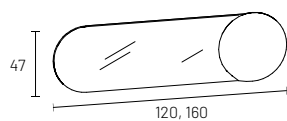

L A	H H	T P	CODE CÓDIGO	Laqué mat Laca mate	Laq. brillant Laca brillo	Bois Madera	Surface UP Acabados UP	Grès Gres	m <sup>2</sup> kg
120	47	2	JN0120	450	465	470	465	542	0,038 16
160	47	2	JN0160	523	537	548	537	615	0,050 18

# MIROIRS | ESPEJOS

LINE  
LINE

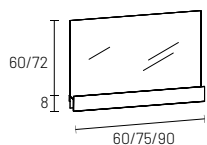

	L A	H H	T P	CODE CÓDIGO	Métal 1 Metal 1	Prix Precio	+ lampe LED + Luz LED	m <sup>3</sup> kg
miroir espejo	60	60		LN0011		162	253	0,018 5
	60	75		LN0021		184	269	0,021 6
	75	60		LN0012		184	269	0,022 6
	75	75		LN0022		210	285	0,026 7
	90	60		LN0013		203	284	0,026 7
	90	75		LN0023		234	323	0,031 9
étagère métallique noir estante de metal negro	60	10,2	10,6	LN0011	230			0,010 5
	75	10,2	10,6	LN0012	245			0,012 7
	90	10,2	10,6	LN0013	263			0,014 9

NEBULA  
NEBULA

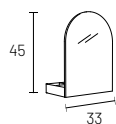

L A	H H	T P	CODE CÓDIGO	Laqué mat Laca mate	m <sup>3</sup> kg
33	45	20	SN03040	280	0,020 5

RADIUS  
RADIUS

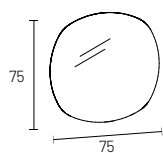

L A	H H	T P	CODE CÓDIGO	Prix Precio	+ lampe LED + Luz LED	m <sup>3</sup> kg
75	75	2,3	RD0022	284	167	0,039 10

Tables et chaises  
Mesas y sillas

Bibliothèques  
Estanterías

Bahuts et meubles de rangement  
Aparadores y muebles contenedor

Tables basses et compléments  
Mesitas y complementos

# MIROIRS | ESPEJOS

## ROTONDA ROTONDA

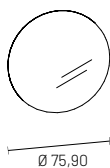

L A	H H	T P	CODE CÓDIGO	Prix Precio	+ lampe LED + Luz LED	m <sup>2</sup> kg
70	70	20	SESP070	236	143	0,039 7
90	90	20	SESP090	271	184	0,063 9

## SELENE SELENE

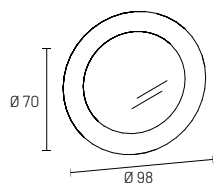

L A	H H	T P	CODE CÓDIGO	Prix Precio	+ lampe LED + Luz LED	m <sup>2</sup> kg
98	98	2,7	SL0125	651	129	0,068 21

## SLASH SLASH

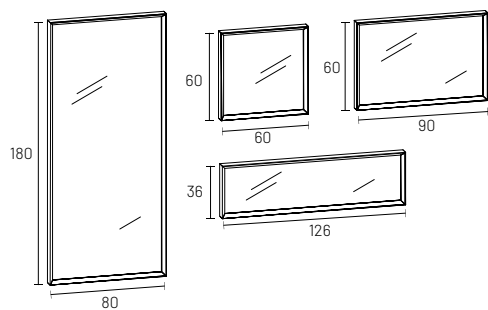

L A	H H	T P	CODE CÓDIGO	Laqué mat Laca mate	Bois Madera	m <sup>2</sup> kg
60	60	6,5	SHSP022	415	456	0,043 10
90	60	6,5	SHSP032	511	564	0,063 15
126	36	6,5	SHSP041	522	577	0,055 13
80	180	6,5	SHSP036	913	1.027	0,162 38

**Tables basses et compléments**  
Mesitas y complementos

**Bahuts et meubles de rangement**  
Aparadores y muebles contenedor

**Bibliothèques**  
Estanterías

**Tables et chaises**  
Mesas y sillas



# CONDITIONS GÉNÉRALES DE VENTE | CONDICIONES GENERALES DE VENTA

**CONDITIONS GÉNÉRALES:** La marchandise est entendue comme étant vendue aux prix spécifiés dans la liste des prix et soumise aux conditions générales des ventes en vigueur, que le client est considéré comme ayant lu et accepté. Les prix figurant dans la liste des prix sont exprimés en euros, s'entendent hors taxe et hors frais d'installation et/ou de service additionnel. Tout travail de personnalisation qui n'est pas mentionné dans la liste des prix, s'il est approuvé par DA group s.r.l., sera estimé et facturé sur une base individuelle. Les commandes sont acceptées "après approbation par la société", ce que DA group s.r.l. se réserve le droit d'accorder à son unique et finale discrétion.

**CONDITIONS DE LIVRAISON:** Les dates de livraison indiquées au client ne doivent pas être considérées comme étant définitives car elles dépendent des délais de production et/ou de la disponibilité des produits en stock. Si à cause d'une force majeure un retard est attendu par rapport à la date de livraison prévue, une nouvelle date de livraison sera convenue entre les deux parties. Il est ici précisé que tout retard de cet ordre ne donne droit de la part du client à aucun dédommagement, direct ou indirect ni aucune annulation de la commande.

**EXPÉDITIONS:** Pour les livraisons de commandes dont le montant net est inférieur à 500,00 € pour l'Italie et 750,00 € pour l'étranger, une contribution forfaitaire de 50,00 € pour l'Italie et 75,00 € pour l'étranger est facturée. Le transport des marchandises est effectué aux risques et périls du client lorsque celles-ci sont vendues à l'usine. Si une livraison est demandée dans un lieu autre que le point de vente ou l'entrepôt utilisé par l'acheteur, un supplément calculé au cas par cas sera appliqué. Il est entendu que les marchandises sont toujours livrées "à la sortie du camion". Le client est tenu d'inspecter rigoureusement la marchandise livrée et toute réclamation concernant des dommages survenus durant le transport devra être immédiatement adressée au transporteur et notée sur le bon de livraison. Les réclamations concernant la qualité des marchandises et/ou tout défaut de fabrication et/ou la non-conformité par rapport à la commande devront être adressées à DA group s.r.l. dans un délai maximum de huit jours suivant la livraison, par lettre recommandée avec accusé de réception. Une fois cette période écoulée, DA group s.r.l. n'accepte aucune sorte de responsabilité. Pour ce qui est des réclamations faites par le moyen et dans le délais indiqués ci-dessus, il est toutefois précisé que le renvoi des marchandises ne sera pas accepté avant l'autorisation expresse donnée par DA group s.r.l.

**SAV ET RETOURS:** Les marchandises, dans l'éventualité d'un remplacement, devront être disponibles immédiatement et correctement emballées par le client, en remplacement d'une marchandise identique. Si, pour quelque raison que ce soit, la marchandise remplacée n'est pas disponible, DA group s.r.l. se réserve le droit de demander le paiement 30 jours après le remplacement. Le renvoi accepté sera évalué au prix payé par le client ou, si la marchandise n'est pas dans un bon état de conservation, sera évalué à la discrétion du bureau des ingénieurs de DA group s.r.l. Il est précisé que, même dans l'éventualité d'une réclamation effectuée dans les règles, les paiements ne peuvent être suspendus. Dans le cas d'un usinage "hors norme" et/ou d'une personnalisation effectuée à la demande du client, aucun renvoi ni aucune demande de remplacement ne sera accepté. DA group s.r.l. garantit ses produits contre des vis cachés et pour l'utilisation pour laquelle ils ont été conçus. Tout dommage résultant de négligence et/ou d'un usage impropre ne donnera pas au client le droit de faire de réclamation ni de porter plainte pour dommage consécutif ou indirect. Toute conflit qui ne peut être résolu à l'amiable entre les deux parties sera dévolu à la juridiction exclusive de Pordenone.

**PAIEMENTS:** Les méthodes de paiement et les termes qui y sont relatifs sont ceux préalablement convenus avec DA group s.r.l. et tels qu'ils sont reportés dans le "fichier d'informations personnelles" respectif. Seuls les paiements effectués directement auprès de DA group s.r.l. et/ou de ses représentants et/ou de ses agents autorisés sont considérés comme valables. Toute forme de crédit accepté ne l'est que "sous condition de paiement final". Tout retard dans les paiements, même d'un seul versement, donne à DA group s.r.l. le droit de réclamer le paiement total du prix de la vente avec une augmentation due aux intérêts légaux et à toute autre dépense. La marchandise reste la propriété de DA group s.r.l. jusqu'à réception du paiement entier du prix de la vente. Toute insolvabilité ou retard de paiement dû par le client relatif à des fournitures déjà livrées donnera à DA group s.r.l. la faculté de suspendre ou d'annuler l'exécution des commandes en cours, même si elles sont déjà acceptées.

**MODIFICATIONS AUX PRODUITS:** Eu égard aux améliorations technologiques constantes de ses produits, DA group s.r.l. se réserve le droit d'effectuer toute modification qu'il considère comme étant appropriée aux modèles, qui n'ait pas de conséquence négative sur la qualité ou l'esthétique des produits eux-mêmes, à sa seule et entière discrétion et sans être tenu d'en faire l'annonce préalable. Les couleurs des pièces peintes et des finitions en bois n'ont qu'une valeur indicative, car il n'est pas possible techniquement de maintenir les mêmes nuances de couleur dans le temps. Ainsi, DA group s.r.l. n'accepte aucun responsabilité pour des demandes d'assortiment reçues à des moments différents, même si Dall'Agnese s.p.a. s'efforcera de fournir la meilleure solution technique possible. DA group s.r.l. a la faculté de faire, à sa seule et entière discrétion et à tout moment sans avis préalable, toutes les variations qu'il peut considérer comme étant nécessaires aux caractéristiques techniques, constructives et/ou esthétiques de ses modèles, ainsi qu'aux prix indiqués dans cette liste des prix. Les catalogues et brochures en circulation n'ont qu'une valeur indicative. Toute inexactitude superficielle dans l'impression et/ou dans la description des caractéristiques et/ou dans les indications de mesure des produits n'engagent en aucune manière la responsabilité de DA group s.r.l.

**DROIT DE PROPRIÉTÉ:** Il est interdit de faire de la publicité, avec des photos ou par d'autres moyens, à la marchandise fournies sans l'autorisation écrite préalable de DA group s.r.l.

**UTILISATION DU LOGO:** Il est absolument interdit à tous les clients, sauf convention contraire, l'utilisation de la marque « Dall'Agnese ». En cas de violation constatée, DA group s.r.l. se réserve le droit d'intenter une action en justice pour obtenir la reconnaissance des dommages.

**CONDICIONES GENERALES:** La entrega está basada en los precios indicados en la lista de precios y realizada bajo las condiciones generales de venta vigentes, que se entiende fueron leídas y aceptadas por el Cliente. Los precios especificados en la lista de precios, expresados en euros, no incluyen el IVA, la instalación ni cualquier servicio adicional. Cualquier trabajo personalizado, no regulado por la lista de precios y aprobado por DA group s.r.l., será indicado y valorado de forma individual. Se entiende que los pedidos están sujetos a la "aprobación de la compañía"; DA group s.r.l. se reserva el derecho de otorgar su aprobación bajo su única y final discreción.

**CONDICIONES DE ENTREGA:** Las fechas de entrega notificadas al Cliente no deben ser consideradas vinculantes, ya que están sujetas a la duración de fabricación y/o disponibilidad de los productos en el almacén. Si, por causas de fuerza mayor, se espera un retraso respecto a la fecha de entrega notificada, las partes acordarán una nueva fecha de entrega. Por la presente se establece que dicho retraso no dará derecho al Cliente a exigir ningún tipo de indemnización, directa o consecuenencial, o a cancelar el pedido.

**ENTREGAS:** Para las entregas de pedidos con un importe neto inferior a € 500,00 para Italia y € 750,00 para el extranjero, se aplica una contribución a tanto alzado para gastos de transporte de 50,00 euros para Italia y 75,00 euros para el extranjero. La mercancía siempre viaja a riesgo y peligro del Cliente si ha sido vendida como "franco fábrica". Si el Cliente solicita la entrega en un lugar distinto al punto de ventas o almacén del comprador, se aplicará un suplemento de precio cuantificado de forma individual. Se entiende que los artículos son siempre entregados mediante "entrega por maletero" ("tailgate delivery"). El Cliente está obligado a inspeccionar detenidamente los productos; las reclamaciones relacionadas con daños producidos durante el transporte deben ser inmediatamente notificadas al transportista e indicadas en el documento de transporte; las reclamaciones referentes a la calidad de los productos y/o defectos de fábrica y/o discrepancias respecto al pedido deben llegar a DA group s.r.l. en los ocho días posteriores a la entrega mediante carta registrada con acuse de recibo. Una vez transcurrido dicho plazo de tiempo, DA group s.r.l. no acepta ningún tipo de responsabilidad. Sin embargo, en relación a las reclamaciones realizadas mediante los métodos y los plazos indicados se establece que la devolución de los artículos no será aceptada sin ser debidamente autorizada por DA Group s.r.l.

**SUSTITUCIONES Y DEVOLUCIONES:** En caso de sustitución de los artículos, éstos deben ser puestos a disposición en el momento mismo de la sustitución y debidamente empaquetados por el Cliente para la recogida. Si, por cualquier razón, el Cliente no pone a disposición los artículos, DA group s.r.l. se reserva el derecho a exigir el pago transcurridos 30 días desde la sustitución. Las devoluciones aceptadas serán valoradas según el precio desembolsado por el Cliente y, en caso de que no hayan sido conservadas en buen estado, según el valor reconocido bajo la final discreción de la oficina de ingeniería de DA group s.r.l. Se establece que, en caso de reclamaciones realizadas dentro de los términos, los pagos no pueden ser suspendidos. No se aceptarán devoluciones ni solicitudes de sustitución para piezas de medida especial y/o personalizaciones realizadas a petición del Cliente. DA group s.r.l. garantiza sus productos contra defectos ocultos y para el uso para el cual han sido destinados; cualquier daño resultante de la falta de cuidado, negligencia y/o uso inadecuado no dará al Cliente el derecho a formular quejas ni reclamaciones por daños directos o consecuenenciales. Las controversias que no puedan ser resueltas amigablemente por las partes serán remitidas exclusivamente a la jurisdicción de Pordenone.

**FORMAS DE PAGOS:** Las formas de pago y los términos relativos son los acordados de antemano por DA group s.r.l. e indicados en la correspondiente "ficha de cliente".

Sólo los pagos realizados directamente a DA group s.r.l. y/o sus representantes y/o agentes autorizados se considerarán válidos. Todos los instrumentos de crédito aceptados se aceptarán "salvo reservas del caso". Cualquier retraso en los pagos, incluso de un solo plazo, otorga a DA group s.r.l. el derecho a exigir el pago completo del precio de venta incrementado de los intereses legales y cualquier otro gasto. Los artículos seguirán siendo de propiedad de DA group s.r.l. hasta el pago del precio de venta completo. Cualquier insolvencia o retraso en los pagos de pedidos ya entregados por parte del cliente otorga a DA group s.r.l. la facultad para suspender o cancelar la ejecución de los pedidos en progreso, incluso si ya han sido aceptados.

**CAMBIO EN LOS PRODUCTOS:** En relación a la continua mejora tecnológica del producto, DA group s.r.l. se reserva el derecho a realizar modificaciones que considere adecuadas para sus modelos, que no afecten negativamente la calidad o la estética del producto mismo, bajo su única y final discreción sin necesidad de notificación previa. Los colores de las partes lacadas y los acabados de madera son únicamente representativos, ya que resulta técnicamente imposible mantener los mismos tonos de color con el paso del tiempo; por lo cual DA group s.r.l. no acepta ningún tipo de responsabilidad por realizaciones solicitadas en fechas distintas. No obstante, DA group s.r.l. trabajará para proporcionar la mejor solución técnica posible. DA group s.r.l. tiene la facultad para introducir, bajo su única y final discreción y en cualquier momento y sin notificación previa, cualquier cambio que considere necesario en las características técnicas, constructivas y/o estéticas de sus modelos, como también precios indicados en la presente lista de precios. Los catálogos y los folletos son exclusivamente ilustrativos; las imprecisiones no sustanciales en la impresión y/o descripción de las características y/o especificaciones de medidas de los productos no darán lugar a ningún tipo de responsabilidad por parte de DA group s.r.l.

**DERECHO DE PROPIEDAD:** Está prohibida la publicidad, con fotos u otros medios, de los bienes suministrados sin la previa autorización escrita por parte de DA group s.r.l.

**USO DE LA MARCA COMERCIAL:** Los clientes tienen estrictamente prohibido el uso de la marca registrada "Dall'Agnese", excepto en el caso de acuerdos contrarios. En caso de incumplimiento comprobado, DA group s.r.l. se reserva el derecho de emprender acciones legales para obtener el reconocimiento de daños y perjuicios.

**DA group Srl**

Via Mazzini, 3  
33070 Maron di Brugnera (PN) Italy

Reception: +39 0434 619111  
Fax: +39 0434 624690  
info@dallagnese.it

[www.dallagnese.it](http://www.dallagnese.it)



**DA GROUP Srl**

Via Mazzini, 3

33070 Maron di Brugnera (PN) Italy

Tel: +39 0434 619111 - Fax: +39 0434 624690

[info@dallagnese.it](mailto:info@dallagnese.it) - [www.dallagnese.it](http://www.dallagnese.it)