



MATERICA



LISTINO PREZZI
PRICE LIST
ПРАЙС - ЛИСТ
2025



LISTINO PREZZI
PRICE LIST
ПРАЙС - ЛИСТ
2025

Technical data

WOOD TYPES - ESSENZE - НАТУРАЛЬНОЕ ДЕРЕВО

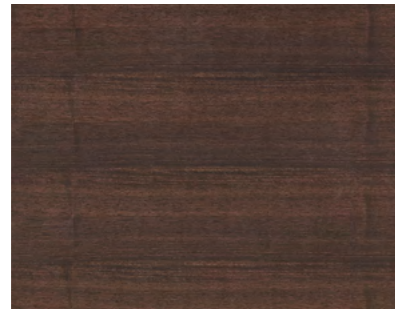

DARK WALNUT
NOCE SCURO
ЧЕРНЫЙ ОРЕХ



LIGHT WALNUT
NOCE CHIARO
СВЕТЛЫЙ ОРЕХ

LACQUERED - LACCATI - ГЛЯНЦЕВЫЙ ЛАК

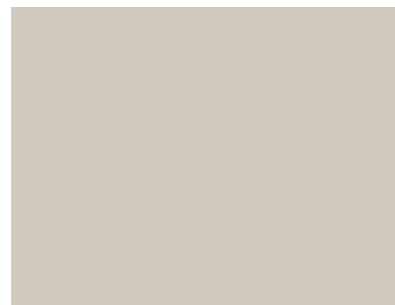

DOVE-GREY FINISH
FINITURA LACCATO TORTORA



IVORY FINISH
FINITURA LACCATO AVORIO
БЕЛАЯ ЛАКИРОВАННАЯ ОТДЕЛКА

METALS - METALLI - МЕТАЛЛ

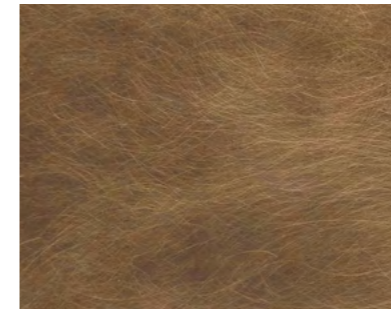

BRUSHED GOLD
ORO SPAZZOLATO
ГЛАДКОЕ ЗОЛОТО

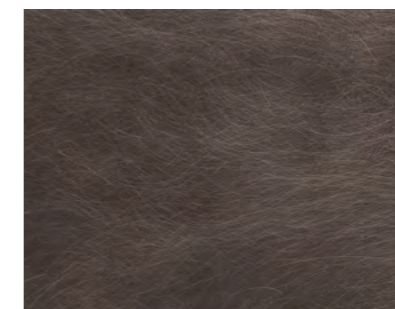

BRUSHED BRONZE
BRONZO SPAZZOLATO
МАТОВАЯ БРОНЗА



BRUSHED BIOTITE
BIOTITE SPAZZOLATO
ПОЛИРОВАННЫЙ БИОТИТ

MARBLE TYPES - MARMI - МРАМОР



TRAVERTINO SILVER
MANO LEATHER
TRAVERTINE SILVER
MANO LEATHER
ТРЕВЕТИНОВАЯ
СЕРЕБРЯНАЯ КОЖА

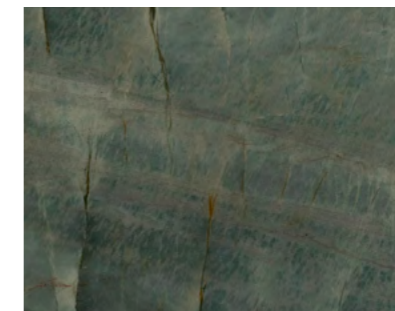

ACQUA-QUARZITE
ACQUA-QUARZITE
КВАРЦИТ-ВОДА

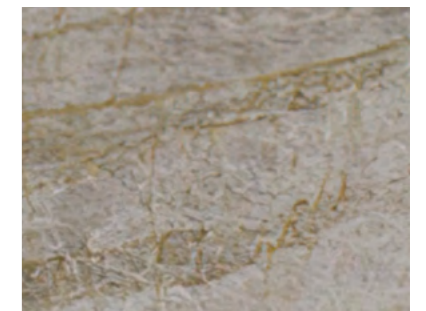

TAJ MAHAL
TAJ MAHAL
ТАДЖ МАХАЛ



ONYX
(FOR WALL LAMP FOREST ONLY)
ONICE
(SOLO PER LAMPADA A MURO FOREST)
ОНИКС
(ТОЛЬКО ДЛЯ НАСТЕННОЙ ЛАМПЫ ЛЕСА)

Forest sofa _ divano_ ДИВАН

STRUCTURE: plywood.

FEET: metal available in the three finishes brushed Biotite, Brushed Gold, Brushed Bronze.

PADDING: differentiated density polyurethane foam.

UPHOLSTERY: a choice of fabric or leather.

STRUTTURA: multistrato

PIEDI: metallo disponibile nelle tre finiture Biotite spazzolato, Oro spazzolato e Bronzo spazzolato.

IMBOTTITURA: poliuretano espanso a densità differenziata.

RIVESTIMENTO: pelle o tessuto a scelta.

КАРКАС: многослойная фанера

НОЖКИ: металл, предлагаемый в трех вариантах отделки – брашированный биотит, брашированное золото и брашированная бронза.

НАПОЛНИТЕЛЬ: пенополиуретан дифференцированной плотности.

ОБИВКА: кожа или ткань, на выбор.

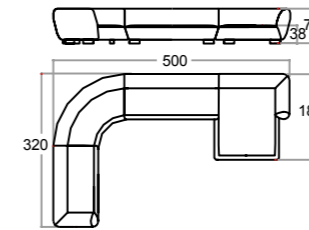

sofa composition 1 Forest
composizione 1 Forest
ДИВАННАЯ КОМПОЗИЦИЯ 1 FOREST

"1"+"2"+"3"+"4"

Measures Dimensioni Размер			Code Codice КОД	Fabric - Tessuto - Ткань				NABUK leather pelle Nabuk нубук кожа
L. 500	M ³	Kg	MTD050	LUSO	EXTRA LUSO	VIP	EXTRA VIP	
P. 320	7,07	301		20.606 €	22.424 €	23.334 €	24.697 €	
H. 73								

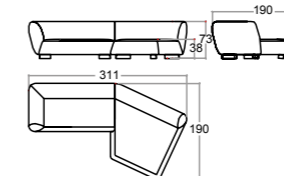

sofa Forest composition 2
composizione 2 Forest
ДИВАННАЯ КОМПОЗИЦИЯ 2 FOREST

"1"+"5"

Measures Dimensioni Размер			Code Codice КОД	Fabric - Tessuto - Ткань				NABUK leather pelle Nabuk нубук кожа
L. 311	M ³	Kg	MTD051	LUSO	EXTRA LUSO	VIP	EXTRA VIP	
P. 190	3,22	153		10.372 €	11.245 €	11.681 €	12.336 €	
H. 730								

SOFA 4 SEATER WITHOUT ARMREST - DIVANO 4 POSTI SENZA BRACCIOLI
ДИВАН 4-МЕСТНЫЙ БЕЗ ПОДЛОКОТНИКОВ FOREST

sofa Forest

	Measures Dimensioni Размер	Code Codice КОД	Fabric - Tessuto - Ткань				NABUK leather pelle Nabuk нубук кожа 12.384 €
	L. 300 P. 95 H. 73	M ³ Kg	LUSSO EXTRA LUSO VIP EXTRA VIP	2,26 106 MTD031	6.547 € 7.129 € 7.420 € 7.856 €		

SOFA 3 SEATER WITHOUT ARMREST - DIVANO 3 POSTI SENZA BRACCIOLI
ДИВАН 3-МЕСТНЫЙ БЕЗ ПОДЛОКОТНИКОВ FOREST

	Measures Dimensioni Размер	Code Codice КОД	Fabric - Tessuto - Ткань				NABUK leather pelle Nabuk нубук кожа 10.290 €
	L. 228 P. 95 H. 73	M ³ Kg	LUSSO EXTRA LUSO VIP EXTRA VIP	1,72 86 MTD032	5.217 € 5.727 € 5.981 € 6.363 €		

SOFA 2 SEATER WITHOUT ARMREST - DIVANO 2 POSTI SENZA BRACCIOLI
- ДИВАН 2-МЕСТНЫЙ БЕЗ ПОДЛОКОТНИКОВ FOREST

	Measures Dimensioni Размер	Code Codice КОД	Fabric - Tessuto - Ткань				NABUK leather pelle Nabuk нубук кожа 7.873 €
	L. 158 P. 95 H. 73	M ³ Kg	LUSSO EXTRA LUSO VIP EXTRA VIP	1,2 66 MTD034	4.082 € 4.482 € 4.682 € 4.982 €		

SOFA 4 SEATER WITH ARMREST - DIVANO 4 POSTI CON BRACCIOLI
ДИВАН 4-МЕСТНЫЙ С ПОДЛОКОТНИКАМИ FOREST

	Measures Dimensioni Размер	Code Codice КОД	Fabric - Tessuto - Ткань				NABUK leather pelle Nabuk нубук кожа 14.370 €
	L. 340 P. 95 H. 73	M ³ Kg	LUSSO EXTRA LUSO VIP EXTRA VIP	2,55 124 MTD001	7.497 € 8.152 € 8.479 € 8.970 €		

SOFA 3 SEATER WITH ARMREST - DIVANO 3 POSTI CON BRACCIOLI
ДИВАН 3-МЕСТНЫЙ С ПОДЛОКОТНИКАМИ FOREST

sofa Forest

	Measures Dimensioni Размер	Code Codice КОД	Fabric - Tessuto - Ткань				NABUK leather pelle Nabuk нубук кожа 12.581 €
	L. 270 P. 95 H. 73	M ³ Kg	LUSSO EXTRA LUSO VIP EXTRA VIP	2,03 104 MTD002	6.199 € 6.781 € 7.072 € 7.508 €		

SOFA 2 SEATER WITH ARMREST - DIVANO 2 POSTI CON BRACCIOLI
ДИВАН 2-МЕСТНЫЙ С ПОДЛОКОТНИКАМИ FOREST

	Measures Dimensioni Размер	Code Codice КОД	Fabric - Tessuto - Ткань				NABUK leather pelle Nabuk нубук кожа 10.288 €
	L. 200 P. 95 H. 73	M ³ Kg	LUSSO EXTRA LUSO VIP EXTRA VIP	1,51 84 MTD004	5.215 € 5.724 € 5.979 € 6.361 €		

SIDE ELEMENT RIGHT WITHOUT ARMREST "5" FOREST
ELEMENTO TERMINALE INCLINATO DX SENZA BRACCIOLO "5" FOREST
ПРАВЫЙ БОКОВОЙ ЭЛЕМЕНТ БЕЗ ПОДЛОКОТНИКА "5"

	Measures Dimensioni Размер	Code Codice КОД	Fabric - Tessuto - Ткань				NABUK leather pelle Nabuk нубук кожа 9.041 €
	L. 190 P. 150 H. 73	M ³ Kg	LUSSO EXTRA LUSO VIP EXTRA VIP	1,9 73 MTD012	5.277 € 5.713 € 5.931 € 6.259 €		

SIDE ELEMENT LEFT WITHOUT ARMREST "5" FOREST
ELEMENTO TERMINALE INCLINATO SX SENZA BRACCIOLO "5" FOREST
ЛЕВЫЙ БОКОВОЙ ЭЛЕМЕНТ БЕЗ ПОДЛОКОТНИКА "5"

	Measures Dimensioni Размер	Code Codice КОД	Fabric - Tessuto - Ткань				NABUK leather pelle Nabuk нубук кожа 9.041 €
	L. 190 P. 150 H. 73	M ³ Kg	LUSSO EXTRA LUSO VIP EXTRA VIP	1,9 73 MTD012	5.277 € 5.713 € 5.931 € 6.259 €		

CHAISE LONGUE LEFT "4" FOREST
CHAISE LONGUE DX "4" FOREST
ЛЕВЫЙ ШЕЗЛОНГ "4" FOREST

sofa Forest

	Measures Dimensioni Размер	Code Codice КОД	Fabric - Tessuto - Ткань				NABUK leather pelle Nabuk нубук кожа	
	L. 159 P. 180 H. 73	M ³ Kg	LUSO	EXTRA LUSO	VIP	EXTRA VIP		
		2,25 86	MTD016	5.561 €	6.070 €	6.324 €	6.706 €	10.633 €

END ELEMENT WITH RIGHT ARMREST "1" FOREST
ELEMENTO FINALE CON BRACCIOLO DX "1" FOREST
КОНЕЧНЫЙ ЭЛЕМЕНТ С ПРАВЫМ ПОДЛОКОТНИКОМ "1" FOREST

sofa Forest

	Measures Dimensioni Размер	Code Codice КОД	Fabric - Tessuto - Ткань				NABUK leather pelle Nabuk нубук кожа	
	L. 170 P. 95 H. 73	M ³ Kg	LUSO	EXTRA LUSO	VIP	EXTRA VIP		
		1,32 80	MTD013	5.095 €	5.531 €	5.750 €	6.077 €	8.859 €

CHAISE LONGUE LEFT "4" FOREST
CHAISE LONGUE SX "4" FOREST
ЛЕВЫЙ ШЕЗЛОНГ

	Measures Dimensioni Размер	Code Codice КОД	Fabric - Tessuto - Ткань				NABUK leather pelle Nabuk нубук кожа	
	L. 159 P. 180 H. 73	M ³ Kg	LUSO	EXTRA LUSO	VIP	EXTRA VIP		
		2 86	MTD016	5.561 €	6.070 €	6.324 €	6.706 €	10.633 €

END ELEMENT WITH LEFT ARMREST "1" FOREST
ELEMENTO FINALE CON BRACCIOLO SX "1" FOREST
КОНЕЧНЫЙ ЭЛЕМЕНТ С ПРАВЫМ ПОДЛОКОТНИКОМ "1" FOREST

	Measures Dimensioni Размер	Code Codice КОД	Fabric - Tessuto - Ткань				NABUK leather pelle Nabuk нубук кожа	
	L. 170 P. 95 H. 73	M ³ Kg	LUSO	EXTRA LUSO	VIP	EXTRA VIP		
		2 80	MTD013	5.095 €	5.531 €	5.750 €	6.077 €	8.859 €

CORNER ELEMENT "2" FOREST
ELEMENTO ANGOLARE "2" FOREST
УГЛОВОЙ ЭЛЕМЕНТ FOREST "2" FOREST

	Measures Dimensioni Размер	Code Codice КОД	Fabric - Tessuto - Ткань				NABUK leather pelle Nabuk нубук кожа	
	L. 159 P. 159 H. 73	M ³ Kg	LUSO	EXTRA LUSO	VIP	EXTRA VIP		
		1,99 77	MTD014	5.241 €	5.750 €	6.004 €	6.386 €	9.768 €

CENTRAL ELEMENT "3" FOREST
ELEMENTO CENTRALE "3" FOREST
ЦЕНТРАЛЬНЫЙ ЭЛЕМЕНТ "3" FOREST

	Measures Dimensioni Размер	Code Codice КОД	Fabric - Tessuto - Ткань				NABUK leather pelle Nabuk нубук кожа	
	L. 200 P. 95 H. 73	M ³ Kg	LUSO	EXTRA LUSO	VIP	EXTRA VIP		
		1,51 58	MTD015	4.710 €	5.073 €	5.255 €	5.528 €	9.073 €

Dune sofa _ divano_ ДИВАН

sofa Dune

STRUCTURE: plywood.

PADDING: differentiated density polyurethane foam.

UPHOLSTERY: a choice of fabric or leather.

TABLE: wood Canaletto walnut with light or dark matt finish; or with top in marble Travertine Silver, or quartz Taj Mahal or Acqua-quartzite.

STRUTTURA: multistrato

IMBOTTITURA: poliuretano espanso a densità differenziata.

RIVESTIMENTO: pelle o tessuto a scelta.

TAVOLINO: in legno noce canaletto con finitura chiaro o scuro opaco; o con top in: marmo Travertino Silver; quarzo Taj Mahal o Acqua-quartzite.

КАРКАС: многослойная фанера

НАПОЛНИТЕЛЬ: пенополиуретан дифференцированной плотности.

ОБИВКА: кожа или ткань, на выбор.

СТОЛИК: дерево американский орех со светлой или темной матовой отделкой; столешница из мрамора серебряный травертин, кварца Тадж-Махал или аква-кварцита.

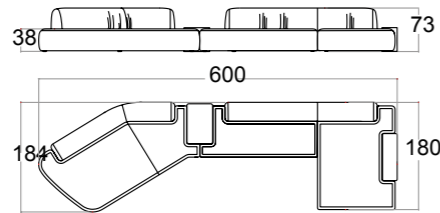

SOFA COMPOSITION 1 DUNE
COMPOSIZIONE DEL DIVANO 1 DUNE
ДИВАННАЯ КОМПОЗИЦИЯ 1 DUNE

"I"+"F"+"L"+"A"+"B"

Measures Dimensioni Размер	Code Codice КОД	Fabric - Tessuto - Ткань				NABUK leather pelle Nabuk нубук кожа	
L. 600 P. 194 H. 73	M ³ Kg 6,22 253	MTD150	LUSO	EXTRA LUSO	VIP		EXTRA VIP
			19.818 €	21.564 €	22.436 €	23.745 €	30.236 €

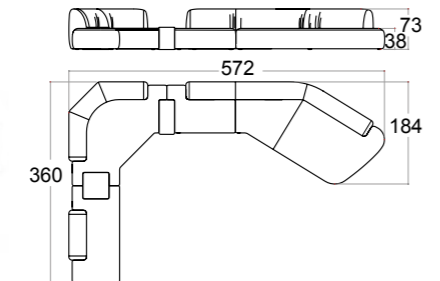

SOFA COMPOSITION 2 DUNE
DIVANO COMPOSIZIONE 2 DUNE
ДИВАННАЯ КОМПОЗИЦИЯ 2 DUNE

"P"+"O"+"S"+"R"+"D"+"C"

Measures Dimensioni Размер	Code Codice КОД	Fabric - Tessuto - Ткань				NABUK leather pelle Nabuk нубук кожа	
L. 572 P. 361 H. 73	M ³ Kg 7,87 356	MTD151	LUSO	EXTRA LUSO	VIP		EXTRA VIP
			22.464 €	24.827 €	26.009 €	27.782 €	35.964 €

SOFA COMPOSITION 3 DUNE
DIVANO COMPOSIZIONE 3 DUNE
ДИВАННАЯ КОМПОЗИЦИЯ 3 DUNE

"G"+"N"+"T"+"C"

sofa Dune

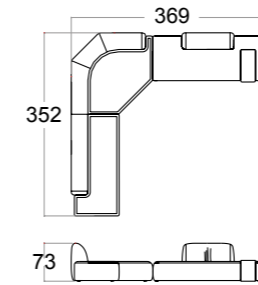

Measures
Dimensioni
Размер

L. 369
P. 352
H. 73

M³ Kg
5,66 206

Code
Codice
КОД

MTD152

Fabric - Tessuto - Ткань

LUSO 16.536 €
EXTRA LUSO 18.027 €
VIP 18.773 €
EXTRA VIP 19.891 €

NABUK
leather
pelle Nabuk
нубук кожа

25.509 €

SOFA COMPOSITION 4 DUNE
DIVANO COMPOSIZIONE 4 DUNE
ДИВАННАЯ КОМПОЗИЦИЯ 4 DUNE

"P"+"O"+"S"+"G"+"D"+"C"

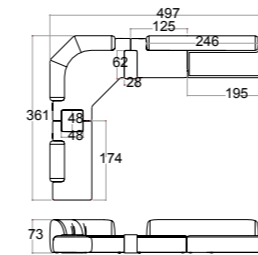

Measures
Dimensioni
Размер

L. 497
P. 361
H. 73

M³ Kg
5,78 247

Code
Codice
КОД

MTD153

Fabric - Tessuto - Ткань

LUSO 18.845 €
EXTRA LUSO 20.700 €
VIP 21.627 €
EXTRA VIP 23.018 €

NABUK
leather
pelle Nabuk
нубук кожа

29.727 €

SOFA COMPOSITION 5 DUNE
DIVANO COMPOSIZIONE 5 DUNE
ДИВАННАЯ КОМПОЗИЦИЯ 5 DUNE

"T"+"G"+"L"+"B"+"C"

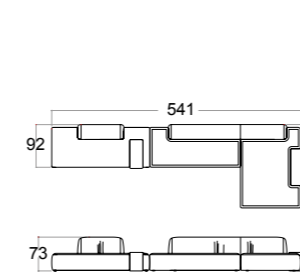

Measures
Dimensioni
Размер

L. 541
P. 180
H. 73

M³ Kg
4,4 228

Code
Codice
КОД

MTD154

Fabric - Tessuto - Ткань

LUSO 16.755 €
EXTRA LUSO 17.955 €
VIP 18.555 €
EXTRA VIP 19.455 €

NABUK
leather
pelle Nabuk
нубук кожа

24.582 €

SOFA COMPOSITION 6 DUNE
DIVANO COMPOSIZIONE 6 DUNE
ДИВАННАЯ КОМПОЗИЦИЯ 6 DUNE

"G"+"L"+"B"

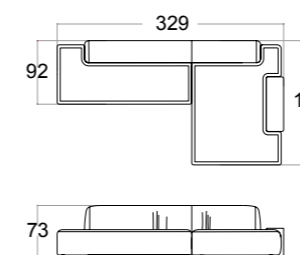

Measures
Dimensioni
Размер

L. 329
P. 180
H. 73

M³ Kg
2,61 131

Code
Codice
КОД

MTD155

Fabric - Tessuto - Ткань

LUSO 9.927 €
EXTRA LUSO 10.800 €
VIP 11.236 €
EXTRA VIP 11.891 €

NABUK
leather
pelle Nabuk
нубук кожа

15.545 €

END ELEMENT DUNE RIGHT "I" (TABLE "A" PRICE NOT INCLUDED)
 FINALE INCLINATO CON TAVOLINO DX "I" DUNE
 КОНЕЧНЫЙ ЭЛЕМЕНТ "I" DUNE ПРАВЫЙ (СТОЛИК "А" ЦЕНА НЕ ВКЛЮЧЕНА)

Measures Dimensioni Размер		Code Codice КОД		Fabric - Tessuto - Ткань				NABUK leather pelle Nabuk нубук кожа
L.	M ³	Kg		LUSO	EXTRA LUSO	VIP	EXTRA VIP	
L. 270 P. 184 H. 73	3,4	98	MTD120	7.418 €	8.291 €	8.727 €	9.382 €	12.218 €

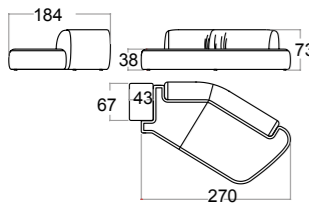

sofa Dune

2 SEATERS SOFA "T" DUNE WITH TABLE "C" (PRICE INCLUDED)
 ISOLA DUNE CON 2 TAVOLINI "C" (PREZZO INCLUSO)
 ДИВАН 2 МЕСТА "Т" СО СТОЛИКОМ "С" (ЦЕНА ВКЛЮЧЕНА)

Measures Dimensioni Размер		Code Codice КОД		Fabric - Tessuto - Ткань				NABUK leather pelle Nabuk нубук кожа
L.	M ³	Kg		LUSO	EXTRA LUSO	VIP	EXTRA VIP	
L. 212 P. 177 H. 73	2,01	114	MTD127	13.109 €	13.764 €	14.091 €	14.582 €	17.255 €

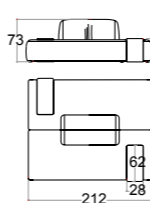

sofa Dune

END ELEMENT DUNE LEFT "I" (TABLE "A" PRICE NOT INCLUDED)
 FINALE INCLINATO CON TAVOLINO SX "I" DUNE
 КОНЕЧНЫЙ ЭЛЕМЕНТ "I" DUNE ЛЕВЫЙ (СТОЛИК "А" ЦЕНА НЕ ВКЛЮЧЕНА)

Measures Dimensioni Размер		Code Codice КОД		Fabric - Tessuto - Ткань				NABUK leather pelle Nabuk нубук кожа
L.	M ³	Kg		LUSO	EXTRA LUSO	VIP	EXTRA VIP	
L. 270 P. 184 H. 73	3,4	98	MTD120	7.418 €	8.291 €	8.727 €	9.382 €	12.218 €



RIGHT CORNER TABLE "O" DUNE (TABLES "C" + "D" PRICE NOT INCLUDED)
 ELEMENTO ANGOLARE DX "O" DUNE (X TAVOLINI "C" + "D" PREZZO ESCLUSO)
 УГЛОВОЙ ПРАВЫЙ ЭЛЕМЕНТ "О" DUNE (ДЛЯ СТОЛИКОВ "С" + "D" ЦЕНА НЕ ВКЛЮЧЕНА)

Measures Dimensioni Размер		Code Codice КОД		Fabric - Tessuto - Ткань				NABUK leather pelle Nabuk нубук кожа
L.	M ³	Kg		LUSO	EXTRA LUSO	VIP	EXTRA VIP	
L. 210 P. 190 H. 73	2,98	109	MTD128	6.382 €	7.182 €	7.582 €	8.182 €	10.964 €

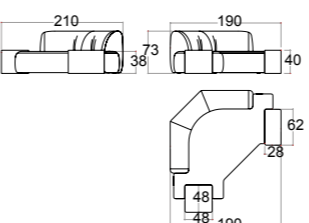

RIGHT CORNER ELEMENT "N" DUNE
 ELEMENTO ANGOLARE DX "N" DUNE
 ПРАВЫЙ УГЛОВОЙ ЭЛЕМЕНТ "N" DUNE

Measures Dimensioni Размер		Code Codice КОД		Fabric - Tessuto - Ткань				NABUK leather pelle Nabuk нубук кожа
L.	M ³	Kg		LUSO	EXTRA LUSO	VIP	EXTRA VIP	
L. 312 P. 156 H. 73	3,15	83	MTD125	6.945 €	7.818 €	8.255 €	8.909 €	11.745 €

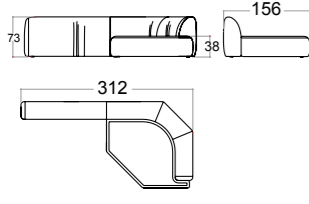

LEFT CORNER ELEMENT "O" DUNE (TABLES "C" + "D" PRICE NOT INCLUDED)
 ELEMENTO ANGOLARE SX "O" DUNE (X TAVOLINI "C" + "D" PREZZO ESCLUSO)
 УГЛОВОЙ ЛЕВЫЙ ЭЛЕМЕНТ "О" DUNE (ДЛЯ СТОЛИКОВ "С" + "D" ЦЕНА НЕ ВКЛЮЧЕНА)

Measures Dimensioni Размер		Code Codice КОД		Fabric - Tessuto - Ткань				NABUK leather pelle Nabuk нубук кожа
L.	M ³	Kg		LUSO	EXTRA LUSO	VIP	EXTRA VIP	
L. 210 P. 190 H. 73	2,98	200	MTD128	6.382 €	7.182 €	7.582 €	8.182 €	10.964 €

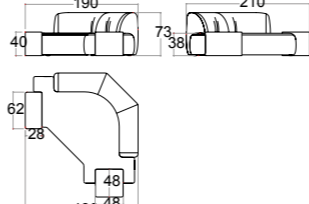

LEFT CORNER ELEMENT "N" DUNE
 ELEMENTO ANGOLARE SX "N" DUNE
 ЛЕВЫЙ УГЛОВОЙ ЭЛЕМЕНТ "N" DUNE

Measures Dimensioni Размер		Code Codice КОД		Fabric - Tessuto - Ткань				NABUK leather pelle Nabuk нубук кожа
L.	M ³	Kg		LUSO	EXTRA LUSO	VIP	EXTRA VIP	
L. 312 P. 156 H. 73	3,15	83	MTD125	6.945 €	7.818 €	8.255 €	8.909 €	11.745 €

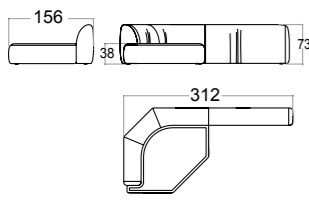

RIGHT END INCLINED ELEMENT "R" DUNE
ELEMENTO FINALE INCLINATO DX "R" DUNE
ПРАВЫЙ КОНЕЧНЫЙ ЭЛЕМЕНТ "R" DUNE

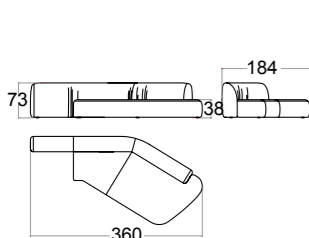
Measures Dimensioni Размер	Code Codice КОД	Fabric - Tessuto - Ткань				NABUK leather pelle Nabuk нубук кожа			
		LUSO	EXTRA LUSO	VIP	EXTRA VIP				
 L. 360 P. 184 H. 73	M ³ Kg	2,81	125	MTD130	6.382 €	7.182 €	7.582 €	8.182 €	10.964 €

sofa Dune

ELEMENT CHAISE LONGUE RIGHT "L" DUNE (TABLE "B" PRICE NOT INCLUDED)
ELEMENTO CHAISE LOUNGE DX "L" DUNE (X TAVOLINO "B" PREZZO ESCLUSO)
ПРАВЫЙ ЭЛЕМЕНТ ШЕЗЛОНГ "L" DUNE (СТОЛИК "B" ЦЕНА НЕ ВКЛЮЧЕНА)

Measures Dimensioni Размер	Code Codice КОД	Fabric - Tessuto - Ткань				NABUK leather pelle Nabuk нубук кожа			
		LUSO	EXTRA LUSO	VIP	EXTRA VIP				
 L. 290 P. 180 H. 73	M ³ Kg	1,74	84	MTD123	5.782 €	6.364 €	6.655 €	7.091 €	9.436 €

sofa Dune

LEFT END INCLINED ELEMENT "R" DUNE
ELEMENTO FINALE INCLINATO SX "R" DUNE
ЛЕВЫЙ КОНЕЧНЫЙ ЭЛЕМЕНТ "R" DUNE

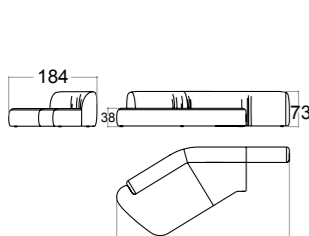
Measures Dimensioni Размер	Code Codice КОД	Fabric - Tessuto - Ткань				NABUK leather pelle Nabuk нубук кожа			
		LUSO	EXTRA LUSO	VIP	EXTRA VIP				
 L. 360 P. 184 H. 73	M ³ Kg	2,81	125	MTD130	6.382 €	7.182 €	7.582 €	8.182 €	10.964 €

ELEMENT CHAISE LOUNGE LEFT "L" DUNE (TABLE "B" PRICE NOT INCLUDED)
ELEMENTO CHAISE LOUNGE SX "L" DUNE (X TAVOLINO "B" PREZZO ESCLUSO)
ЛЕВЫЙ ЭЛЕМЕНТ ШЕЗЛОНГ "L" DUNE (СТОЛИК "B" ЦЕНА НЕ ВКЛЮЧЕНА)

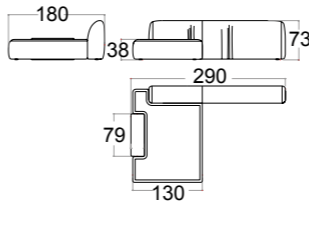
Measures Dimensioni Размер	Code Codice КОД	Fabric - Tessuto - Ткань				NABUK leather pelle Nabuk нубук кожа			
		LUSO	EXTRA LUSO	VIP	EXTRA VIP				
 L. 290 P. 180 H. 73	M ³ Kg	1,74	84	MTD123	5.782 €	6.364 €	6.655 €	7.091 €	9.436 €

2 SEATERS SOFA "T" DUNE WITH TABLE "C" (PRICE INCLUDED)
DIVANO 2 POSTI "T" DUNE C/TAVOLINO "C" (PREZZO INCLUSO)
ОСТРОВ DUNE С 2 СТОЛИКАМИ "C" (ЦЕНА ВКЛЮЧЕНА)

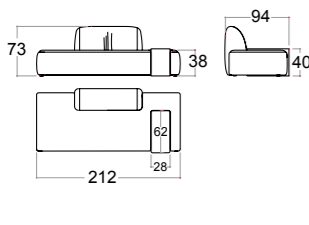
Measures Dimensioni Размер	Code Codice КОД	Fabric - Tessuto - Ткань				NABUK leather pelle Nabuk нубук кожа			
		LUSO	EXTRA LUSO	VIP	EXTRA VIP				
 L. 212 P. 94 H. 73	M ³ Kg	1,67	79	MTD126	6.827 €	7.155 €	7.318 €	7.564 €	9.036 €

RIGHT CHAISE LONGUE ELEMENT "M" DUNE
ELEMENTO CHAISE LOUNGE DX "M" DUNE
ПРАВЫЙ ЭЛЕМЕНТ ШЕЗЛОНГ "M" DUNE

Measures Dimensioni Размер	Code Codice КОД	Fabric - Tessuto - Ткань				NABUK leather pelle Nabuk нубук кожа			
		LUSO	EXTRA LUSO	VIP	EXTRA VIP				
 L. 276 P. 180 H. 73	M ³ Kg	1,63	60	MTD124	5.236 €	5.818 €	6.109 €	6.545 €	8.891 €

LEFT CHAISE LONGUE ELEMENT "M" DUNE
ELEMENTO CHAISE LOUNGE SX "M" DUNE
ЛЕВЫЙ ЭЛЕМЕНТ ШЕЗЛОНГ "M" DUNE

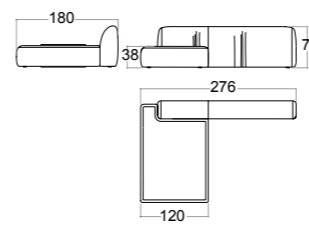
Measures Dimensioni Размер	Code Codice КОД	Fabric - Tessuto - Ткань				NABUK leather pelle Nabuk нубук кожа			
		LUSO	EXTRA LUSO	VIP	EXTRA VIP				
 L. 276 P. 180 H. 73	M ³ Kg	1,63	60	MTD124	5.236 €	5.818 €	6.109 €	6.545 €	8.891 €

END ELEMENT WITH RIGHT TABLE "P" DUNE A (TABLE "D" PRICE NOT INCLUDED)
 ELEMENTO FINALE CON TAVOLINO DX "P" DUNE (X TAVOLINO "D" PREZZO ESCLUSO)
 КОНЕЧНЫЙ ЭЛЕМЕНТ "P" DUNE СО СТОЛИКОМ СПРАВА (ДЛЯ СТОЛИКА "D" ЦЕНА НЕ ВКЛЮЧЕНА)

sofa Dune

Measures Dimensioni Размер		Code Codice КОД		Fabric - Tessuto - Ткань				NABUK leather pelle Nabuk нубук кожа
L. 174	M ³	Kg		LUSO	EXTRA LUSO	VIP	EXTRA VIP	
P. 92				4.418 €	4.927 €	5.182 €	5.564 €	
H. 73	1,34	49	MTD129					

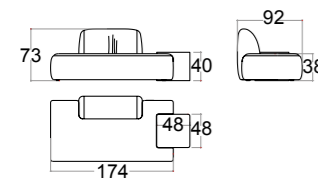

END ELEMENT RIGHT "G" DUNE
 ELEMENTO FINALE DX "G" DUNE
 ПРАВЫЙ КОНЕЧНЫЙ ЭЛЕМЕНТ "G" DUNE

sofa Dune

Measures Dimensioni Размер		Code Codice КОД		Fabric - Tessuto - Ткань				NABUK leather pelle Nabuk нубук кожа
L. 195	M ³	Kg		LUSO	EXTRA LUSO	VIP	EXTRA VIP	
P. 86				2.764 €	3.055 €	3.200 €	3.418 €	
H. 38	0,72	26	MTD122					

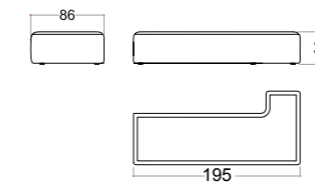

END ELEMENT WITH LEFT TABLE "P" DUNE (TABLE "D" PRICE NOT INCLUDED)
 ELEMENTO FINALE CON TAVOLINO SX "P" DUNE (X TAVOLINO "D" PREZZO ESCLUSO)
 КОНЕЧНЫЙ ЭЛЕМЕНТ "P" DUNE СО СТОЛИКОМ СЛЕВА (ДЛЯ СТОЛИКА "D" ЦЕНА НЕ ВКЛЮЧЕНА)

Measures Dimensioni Размер		Code Codice КОД		Fabric - Tessuto - Ткань				NABUK leather pelle Nabuk нубук кожа
L. 174	M ³	Kg		LUSO	EXTRA LUSO	VIP	EXTRA VIP	
P. 92				4.418 €	4.927 €	5.182 €	5.564 €	
H. 73	1,34	49	MTD129					

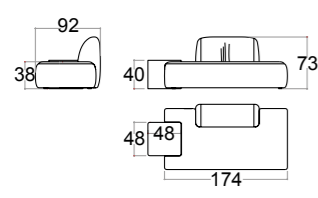

END ELEMENT LEFT "G" DUNE
 ELEMENTO FINALE SX "G" DUNE
 ЛЕВЫЙ КОНЕЧНЫЙ ЭЛЕМЕНТ "G" DUNE

Measures Dimensioni Размер		Code Codice КОД		Fabric - Tessuto - Ткань				NABUK leather pelle Nabuk нубук кожа
L. 195	M ³	Kg		LUSO	EXTRA LUSO	VIP	EXTRA VIP	
P. 86				2.764 €	3.055 €	3.200 €	3.418 €	
H. 38	0,72	26	MTD122					

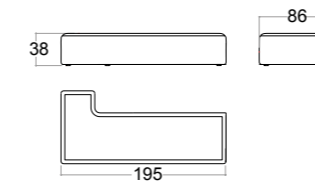

ELEMENT 2S /END ELEMENT RIGHT "F" DUNE (TABLE "A" PRICE NOT INCLUDED)
 ELEMENTO 2 POSTI CENTRALE/FINALE DX "F" DUNE (X TAVOLINO "A" PREZZO ESCLUSO)
 ЭЛЕМЕНТ 2 МЕСТА ЭЛЕМЕНТ "F" DUNE ПРАВЫЙ (СТОЛИК "A" ЦЕНА НЕ ВКЛЮЧЕНА)

Measures Dimensioni Размер		Code Codice КОД		Fabric - Tessuto - Ткань				NABUK leather pelle Nabuk нубук кожа
L. 197	M ³	Kg		LUSO	EXTRA LUSO	VIP	EXTRA VIP	
P. 86				3.236 €	3.527 €	3.673 €	3.891 €	
H. 38	0,73	26	MTD121					



1 SEATER CENTRAL ELEMENT RIGHT "S" DUNE (TABLE "C" PRICE NOT INCLUDED)
 ELEMENTO CENTRALE 1P DX "S" DUNE (X TAVOLINO "C" PREZZO ESCLUSO)
 ЦЕНТРАЛЬНЫЙ ЭЛЕМЕНТ 1-МЕСТНЫЙ "S" DUNE СТОЛИК СПРАВА (ДЛЯ СТОЛИКА "C" ЦЕНА НЕ ВКЛЮЧЕНА)

Measures Dimensioni Размер		Code Codice КОД		Fabric - Tessuto - Ткань				NABUK leather pelle Nabuk нубук кожа
L. 125	M ³	Kg		LUSO	EXTRA LUSO	VIP	EXTRA VIP	
P. 86				2.227 €	2.482 €	2.609 €	2.800 €	
H. 38	0,48	25	MTD131					

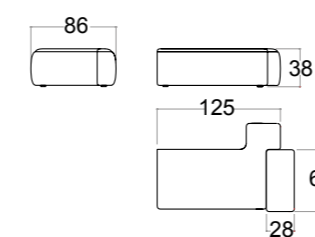

ELEMENT 2S /END ELEMENT LEFT DUNE AND SMALL TABLE "A" (TABLE PRICE NOT INCLUDED)
 ELEMENTO 2 POSTI CENTRALE/FINALE SX "F" DUNE (X TAVOLINO "A" PREZZO ESCLUSO)
 ЭЛЕМЕНТ 2 МЕСТА ЭЛЕМЕНТ "F" DUNE ЛЕВЫЙ (СТОЛИК "A" ЦЕНА НЕ ВКЛЮЧЕНА)

Measures Dimensioni Размер		Code Codice КОД		Fabric - Tessuto - Ткань				NABUK leather pelle Nabuk нубук кожа
L. 197	M ³	Kg		LUSO	EXTRA LUSO	VIP	EXTRA VIP	
P. 86				3.236 €	3.527 €	3.673 €	3.891 €	
H. 38	0,73	26	MTD121					

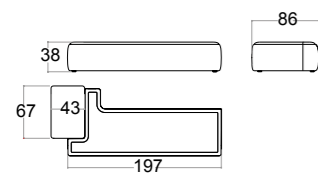

1 SEATER CENTRAL ELEMENT LEFT "S" DUNE (TABLE "C" PRICE NOT INCLUDED)
 ELEMENTO CENTRALE 1P SX "S" DUNE (X TAVOLINO "C" PREZZO ESCLUSO)
 ЦЕНТРАЛЬНЫЙ ЭЛЕМЕНТ 1-МЕСТНЫЙ "S" DUNE СТОЛИК СЛЕВА (ДЛЯ СТОЛИКА "C" ЦЕНА НЕ ВКЛЮЧЕНА)

Measures Dimensioni Размер		Code Codice КОД		Fabric - Tessuto - Ткань				NABUK leather pelle Nabuk нубук кожа
L. 125	M ³	Kg		LUSO	EXTRA LUSO	VIP	EXTRA VIP	
P. 86				2.227 €	2.482 €	2.609 €	2.800 €	
H. 38	0,48	25	MTD131					

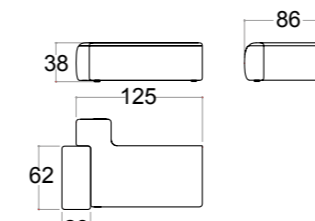

BACK SMALL TABLE "A" DUNE
TAVOLINO POSTERIORE "A" DUNE
СТОЛИК МАЛЕНЬКИЙ "А" DUNE

	Measures Dimensioni Размер	Code Codice КОД	TOP-TOP-СТОЛЕШНИЦА		
L. 67 P. 43 H. 40	M ³ Kg	MTD210	WOOD LEGNO ДЕРЕВО	TRAVERTINE TRAVERTINO ТРАВЕРТИН	QUARZITE QUARZITE КВАРЦИТ
0,2	24		2.109 €	3.230 €	3.431 €

sofa Dune

CORNER/ISLAND SMALL TABLE "C" DUNE
TAVOLINO ISOLA/ANGOLARE "C" DUNE
СТОЛИК УГЛОВОЙ/ОСТРОВНОЙ "С" DUNE

	Measures Dimensioni Размер	Code Codice КОД	TOP-TOP-СТОЛЕШНИЦА		
L. 62 P. 28 H. 40	M ³ Kg	MTD212	WOOD LEGNO ДЕРЕВО	TRAVERTINE TRAVERTINO ТРАВЕРТИН	QUARZITE QUARZITE КВАРЦИТ
0,15	21		1.636 €	2.635 €	2.789 €

END/CORNER SMALL TABLE "D" DUNE
TAVOLINO ANGOLARE/FINALE "D" DUNE
СТОЛИК МАЛЕНЬКИЙ КОНЕЧНЫЙ/УГЛОВОЙ "D" DUNE

	Measures Dimensioni Размер	Code Codice КОД	TOP-TOP-СТОЛЕШНИЦА		
L. 48 P. 48 H. 40	M ³ Kg	MTD213	WOOD LEGNO ДЕРЕВО	TRAVERTINE TRAVERTINO ТРАВЕРТИН	QUARZITE QUARZITE КВАРЦИТ
0,12	18		1.636 €	2.552 €	2.670 €

CHAISE LONGUE SMALL TABLE "B" DUNE
TAVOLINO CHAISE LOUNGE "B" DUNE
СТОЛИК ДЛЯ ШЕЗЛОНГА "В" DUNE

	Measures Dimensioni Размер	Code Codice КОД	TOP-TOP-СТОЛЕШНИЦА		
L. 79 P. 25 H. 40	M ³ Kg	MTD211	WOOD LEGNO ДЕРЕВО	TRAVERTINE TRAVERTINO ТРАВЕРТИН	QUARZITE QUARZITE КВАРЦИТ
0,14	20		1.491 €	2.450 €	2.588 €

sofa Glamis

STRUCTURE: plywood.

BASES: double base with canaletto walnut wood with light or dark matt finish for top base, and bottom base with metal finish available in three finishes brushed Biotite, Brushed Gold, Brushed Bronze.

PADDING: differentiated density polyurethane foam.

UPHOLSTERY: a choice of fabric or leather.

STRUTTURA: multistrato

BASI: doppio basamento in legno noce canaletto con finitura chiaro o scuro opaco per base superiore, per base inferiore finitura metallo disponibile nelle tre finiture Biotite spazzolato, Oro spazzolato e Bronzo spazzolato.

IMBOTTITURA: poliuretano espanso a densità differenziata

RIVESTIMENTO: pelle o tessuto a scelta

КАРКАС: многослойная фанера

ОСНОВАНИЯ: двойное основание из дерева каналетто орех со светлой или темной матовой отделкой для верхнего основания, отделка металла нижнего основания предлагается в трех вариантах: брашированный биотит, брашированное золото и брашированная бронза.

НАПОЛНИТЕЛЬ: пенополиуретан дифференцированной плотности

ОБИВКА: кожа или ткань на выбор

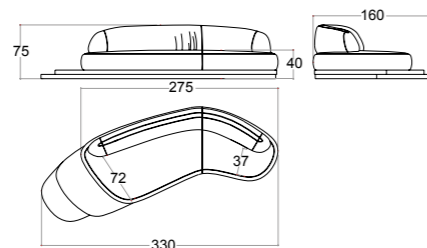

GLAMIS SOFA WITH TABLE
DIVANO CON TAVOLINO GLAMIS
ДИВАН С ЖУРНАЛЬНЫМ СТОЛИКОМ
GLAMIS

Measures Dimensioni Размер	Code Codice КОД	Fabric - Tessuto - Ткань				NABUK leather pelle Nabuk нубук кожа	
L. 330 P. 160 H. 75	M ³ Kg 4,26 208	MTD180	LUSSO 12.218 €	EXTRA LUSSO 12.945 €	VIP 13.309 €	EXTRA VIP 13.855 €	16.582 €

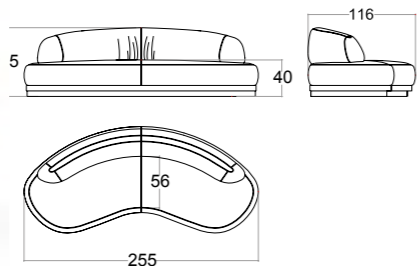

GLAMIS SOFA
DIVANO GLAMIS
ДИВАН GLAMIS

Measures Dimensioni Размер	Code Codice КОД	Fabric - Tessuto - Ткань				NABUK leather pelle Nabuk нубук кожа	
L. 255 P. 116 H. 75	M ³ Kg 2,3 150	MTD401	LUSSO 8.651 €	EXTRA LUSSO 9.378 €	VIP 9.742 €	EXTRA VIP 10.287 €	13.015 €

armchair Dune - poltrona Dune - КРЕСЛО DUNE

STRUCTURE: plywood.

PADDING: differentiated density polyurethane foam.

UPHOLSTERY: a choice of fabric or leather.

STRUTTURA: multistrato

IMBOTTITURA: poliuretano espanso a densità differenziata.

RIVESTIMENTO: pelle o tessuto a scelta.

КАРКАС: многослойная фанера

НАПОЛНИТЕЛЬ: пенополиуретан дифференцированной плотности.

ОБИВКА: кожа или ткань, на выбор.

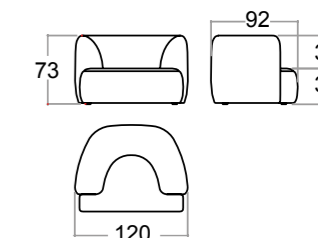

Measures Dimensioni Размер	Code Codice КОД	Fabric - Tessuto - Ткань				NABUK leather pelle Nabuk нубук кожа	
L. 120 P. 92 H. 73	M ³ Kg 0,95 55	MTD111	LUSSO 2.927 €	EXTRA LUSSO 3.291 €	VIP 3.473 €	EXTRA VIP 3.745 €	5.655 €

armchair Sahara - poltrona Sahara - КРЕСЛО SAHARA

FRAME: metal with three finishes: Brushed Biotite, Brushed Gold and Brushed Bronze.

SEATS AND BACKS: polyurethane foam.

UPHOLSTERY: a choice of fabric or leather.

BACKSEAT: upholstered with leather of your Choice

STRUTTURA: metallo in tre finiture: Biotite spazzolato,

Oro spazzolato e Bronzo spazzolato

SEDUTA: poliuretano espanso.

RIVESTIMENTO: pelle o tessuto a scelta.

SCHIENALE: rivestito con pelle a scelta

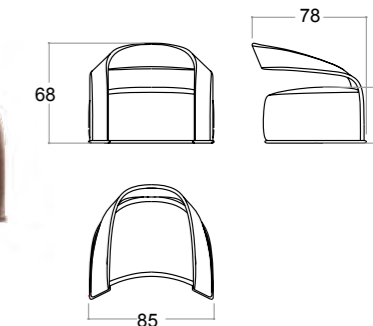

КАРКАС: металл в трех вариантах отделки – брашированный биотит, брашированное золото и брашированная бронза

СИДЕНЬЯ И СПИНКИ: пенополиуретан.

ОБИВКА: кожа или ткань, на выбор.

СПИНКА: с обивкой из кожи на выбор.

Measures Dimensioni Размер	Code Codice КОД	Fabric - Tessuto - Ткань				NABUK leather pelle Nabuk нубук кожа	
L. 85 P. 78 H. 68	M ³ Kg 0,55 44	MTD310	LUSSO 8.218 €	EXTRA LUSSO 8.349 €	VIP 8.415 €	EXTRA VIP 8.513 €	8.938 €

Little armchair Tottori - poltroncina Tottori - ПОЛУКРЕСЛО ТОТТОРИ

FRAME: metal with three finishes: Brushed Biotite, Brushed Gold and Brushed Bronze.
SEATS AND BACKS: polyurethane foam.
UPHOLSTERY: a choice of fabric or leather.

STRUTTURA: metallo in tre finiture: Biotite spazzolato, Oro spazzolato e Bronzo spazzolato
SEDUTE E SCHIENALI: poliuretano espanso.
RIVESTIMENTO: pelle o tessuto a scelta.

КАРКАС: металл в трех вариантах отделки – брашированный биотит, брашированное золото и брашированная бронза
СИДЕНЬЯ И СПИНКИ: пенополиуретан.
ОБИВКА: кожа или ткань, на выбор.

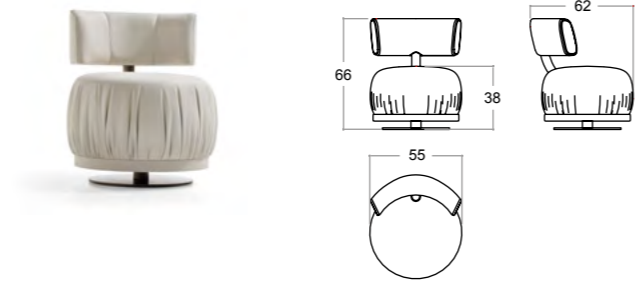

Measures Dimensioni Размер			Code Codice КОД	Fabric - Tessuto - Ткань				NABUK leather pelle Nabuk нубук кожа
L.	P.	H.		LUSSO	EXTRA LUSSO	VIP	EXTRA VIP	
55	62	66	MTD311	3.949 €	4.065 €	4.124 €	4.211 €	4.816 €

armchair Forest senza braccioli

STRUCTURE: plywood.
FEET: metal available in the three finishes brushed Biotite, Brushed Gold, Brushed Bronze.
PADDING: differentiated density polyurethane foam.
UPHOLSTERY: a choice of fabric or leather.

PIEDI: metallo disponibile nelle tre finiture Biotite spazzolato, Oro spazzolato e Bronzo spazzolato.
IMBOTTITURA: poliuretano espanso a densità differenziata.
RIVESTIMENTO: pelle o tessuto a scelta.

PIEDI: metallo disponibile nelle tre finiture Biotite spazzolato, Oro spazzolato e Bronzo spazzolato.
IMBOTTITURA: poliuretano espanso a densità differenziata.
RIVESTIMENTO: pelle o tessuto a scelta.

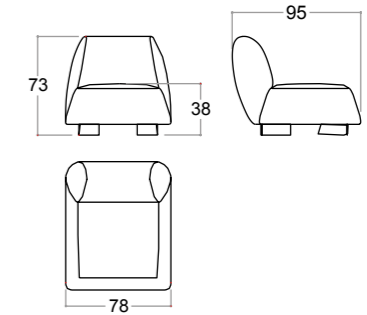

Measures Dimensioni Размер			Code Codice КОД	Fabric - Tessuto - Ткань				NABUK leather pelle Nabuk нубук кожа
L.	P.	H.		LUSSO	EXTRA LUSSO	VIP	EXTRA VIP	
78	95	73	MTD031	3.197 €	3.488 €	3.633 €	3.851 €	5.706 €

armchair Forest - poltrona Forest - КРЕСЛО FOREST

STRUCTURE: plywood.
FEET: metal available in the three finishes brushed Biotite, Brushed Gold, Brushed Bronze.
PADDING: differentiated density polyurethane foam.
UPHOLSTERY: a choice of fabric or leather.

STRUTTURA: multistrato
PIEDI: metallo disponibile nelle tre finiture Biotite spazzolato, Oro spazzolato e Bronzo spazzolato.
IMBOTTITURA: poliuretano espanso a densità differenziata.
RIVESTIMENTO: pelle o tessuto a scelta.

КАРКАС: многослойная фанера
НОЖКИ: металл, предлагаемый в трех вариантах отделки – брашированный биотит, брашированное золото и брашированная бронза.
НАПОЛНИТЕЛЬ: пенополиуретан дифференцированной плотности.
ОБИВКА: кожа или ткань, на выбор.

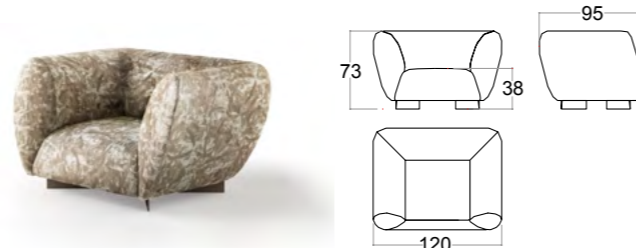

Measures Dimensioni Размер			Code Codice КОД	Fabric - Tessuto - Ткань				NABUK leather pelle Nabuk нубук кожа
L.	P.	H.		LUSSO	EXTRA LUSSO	VIP	EXTRA VIP	
120	95	73	MTD011	4.190 €	4.553 €	4.735 €	5.008 €	7.735 €

pillows - cuscini - подушки

UPHOLSTERY: with fabric or leather of your choice
PADDING: polyurethane foam

НАПОЛНИТЕЛЬ: пенополиуретан
ОБИВКА: кожа или ткань, на выбор

Measures Dimensioni Размер		Code Codice КОД	Fabric - Tessuto - Ткань				NABUK leather pelle Nabuk нубук кожа
L.	P.		LUSSO	EXTRA LUSSO	VIP	EXTRA VIP	
45	45	MTD401	124 €	167 €	189 €	222 €	432 €
50	50	MTD400	160 €	204 €	225 €	258 €	468 €

Dune coffee table - tavolino Dune - КОФЕЙНЫЙ СТОЛИК DUNE

TOP: choice between marble Travertino Silver Mano Leather or quartz Taj Mahal and Acqua-quartzite.
METAL BASE: available with three finishes: Brushed Biotite, Brushed Gold and Brushed Bronze.



TOP: in marmo Travertino Silver Mano Leather o quartzite Taj Mahal e Acqua-quartzite.
BASE METALLO: disponibile in tre finiture: Biotite spazzolato, Oro spazzolato e Bronzo spazzolato.

СТОЛЕШНИЦА: мрамор серебряный травертин с текстурой "кожа" или кварц Тадж-Махал и аква-кварцит.
МЕТАЛЛИЧЕСКОЕ ОСНОВАНИЕ: предлагается в трех вариантах отделки – брашированный биотит, брашированное золото и брашированная бронза.

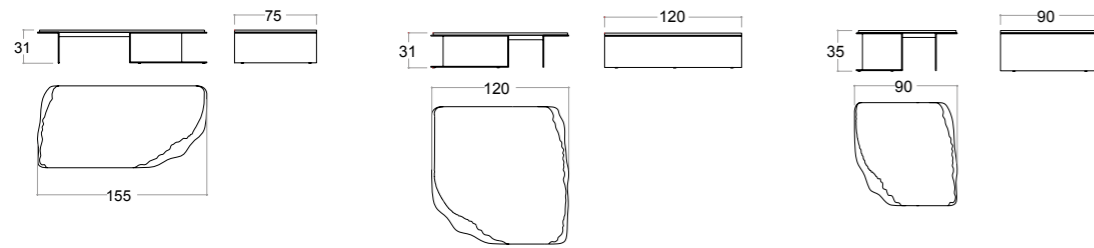

	Measures Dimensioni Размер				Code Codice КОД	ТОП-ТОП-СТОЛЕШНИЦА	
RECTANGULAR COFFEE TABLE 155x75 DUNE TAVOLINO DUNE 155x75 СТОЛИК ПРЯМОУГОЛЬНЫЙ 155x75 DUNE	L. 155 P. 75 H. 30,5	M ³	Kg	0,52 125 MTS256		TRAVERTINE TRAVERTINO ТРАВЕРТИН	QUARZITE QUARZITE КВАРЦИТ
						8.634 €	9.089 €
SQUARE COFFEE TABLE 120 DUNE TAVOLINO DUNE 120x120 СТОЛИК КВАДРАТНЫЙ 120 DUNE	L. 120 P. 120 H. 30,5	M ³	Kg	0,85 233 MTS257		TRAVERTINE TRAVERTINO ТРАВЕРТИН	QUARZITE QUARZITE КВАРЦИТ
						9.028 €	9.628 €
SQUARE COFFEE TABLE 90 DUNE TAVOLINO DUNE 90x90 СТОЛИК КВАДРАТНЫЙ 90 DUNE	L. 90 P. 90 H. 35	M ³	Kg	0,51 143 MTS258		TRAVERTINE TRAVERTINO ТРАВЕРТИН	QUARZITE QUARZITE КВАРЦИТ
						7.612 €	8.103 €

Glamis side table - tavolino laterale Glamis - СТОЛИКИ GLAMIS

TOP: possible with Canaletto walnut wood dark or light matt finish; lacquered wood; or choice between marble Travertino Silver Mano Leather or quartz Taj Mahal and Acqua-quartzite.
METAL BASE: available with three finishes: Brushed Biotite, Brushed Gold and Brushed Bronze.
STEM: possible with lacquered wood, or Canaletto walnut wood with dark or light matt finish.



TOP: possibile legno noce canaletto finitura opaca chiara o scura; in legno laccato; oppure in marmo Travertino Silver Mano Leather o quartzite Taj Mahal e Acqua-quartzite.
BASE IN METALLO: disponibile in tre finiture: Biotite spazzolato, Oro spazzolato e Bronzo spazzolato.
FUSTO: possibile con legno laccato o in noce canaletto finitura opaca chiara o scura.

СТОЛЕШНИЦА: могут быть из дерева каналетто орех со светлой или темной матовой отделкой; из лакированного дерева; или из мрамора серебряный Травертин с текстурой "кожа", или кварца Тадж-Махал и Аква-кварцита.
МЕТАЛЛИЧЕСКОЕ ОСНОВАНИЕ: предлагается в трех вариантах отделки – брашированный биотит, брашированное золото и брашированная бронза.
ОСНОВАНИЕ: может быть из лакированного дерева или из ореха каналетто со светлой или темной матовой отделкой.

GLAMIS SIDE TABLE WITH WOODEN STEM D.50
TAVOLINO LATERALE GLAMIS Ø 50 CON FUSTO IN LEGNO
СТОЛИК GLAMIS СТРУКТУРА ШПОН ДЕРЕВА ДИАМ.50 СМ

	Measures Dimensioni Размер				Code Codice КОД	ТОП-ТОП-СТОЛЕШНИЦА			
	L. 50 P. 50 H. 45	M ³	Kg	0,16 8 MTS260		TRAVERTINE TRAVERTINO ТРАВЕРТИН	QUARZITE TAJ MAHAL ACQUAQUARZITE QUARZITE	WOOD LEGNO ДЕРЕВО	LACQUERED (NCS) LACCATO ЛАКИРОВАННАЯ (NCS)
						2.263 €	2.441 €	1.469 €	978 €

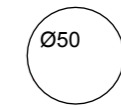
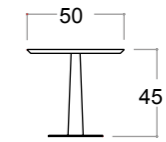

GLAMIS SIDE TABLE WITH LACQUERED STEM (NCS) D.50
TAVOLINO LATERALE GLAMIS Ø 50 CON FUSTO LACCATO
СТОЛИК GLAMIS СТРУКТУРА ЛАКИРОВАННАЯ (NCS) ДИАМ. 50 СМ

	Measures Dimensioni Размер				Code Codice КОД	ТОП-ТОП-СТОЛЕШНИЦА			
	L. 50 P. 50 H. 45	M ³	Kg	0,16 8 MTS260		TRAVERTINE TRAVERTINO ТРАВЕРТИН	QUARZITE TAJ MAHAL ACQUAQUARZITE QUARZITE	WOOD LEGNO ДЕРЕВО	LACQUERED (NCS) LACCATO ЛАКИРОВАННАЯ (NCS)
						2.391 €	2.568 €	1.596 €	1.105 €

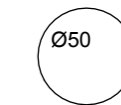
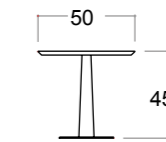

GLAMIS SIDE TABLE WITH WOODEN STEM D.32
TAVOLINO LATERALE GLAMIS Ø 32 CON FUSTO IN LEGNO
СТОЛИК GLAMIS СТРУКТУРА ШПОН ДЕРЕВА ДИАМ.32 СМ



Measures
Dimensioni
Размер

L. 32
P. 32
H. 48

Kg
0,07 13

Code
Codice
КОД
MTS261

TOP-TOP-СТОЛЕШНИЦА			
TRAVERTINE TRAVERTINO ТРАВЕРТИН	QUARZITE TAJ MAHAL ACQUAQUARZITE QUARZITE	WOOD LEGNO ДЕРЕВО	LACQUERED (NCS) LACCATO ЛАКИРОВАННАЯ (NCS)
1.698 €	1.793 €	1.393 €	865 €

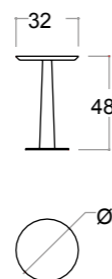

GLAMIS SIDE TABLE WITH LACQUERED STEM (NCS) D.32
TAVOLINO LATERALE GLAMIS Ø 32 CON FUSTO LACCATO
СТОЛИК GLAMIS СТРУКТУРА ЛАКИРОВАННАЯ (NCS) ДИАМ. 32 СМ



Measures
Dimensioni
Размер

L. 32
P. 32
H. 48

Kg
0,07 13

Code
Codice
КОД
MTS261

TOP-TOP-СТОЛЕШНИЦА			
TRAVERTINE TRAVERTINO ТРАВЕРТИН	QUARZITE TAJ MAHAL ACQUAQUARZITE QUARZITE	WOOD LEGNO ДЕРЕВО	LACQUERED (NCS) LACCATO ЛАКИРОВАННАЯ (NCS)
1.826 €	1.920 €	1.520 €	993 €

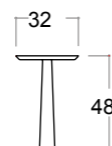

Glamis central table - tavolino centrale Glamis - СТОЛИКИ GLAMIS

TOP: possible with Canaletto walnut wood dark or light matt finish; lacquered wood; or choice between marble Travertine Silver Mano Leather or quartz Taj Mahal and Acqua-quartzite.

METAL BASE: available with three finishes: Brushed Biotite, Brushed Gold and Brushed Bronze.

STEM: possible with lacquered wood or upholstered with leather per choice.

TOP: possibile legno noce canaletto finitura opaca chiara o scura; in legno laccato; oppure in marmo Travertino Silver Mano Leather o quarzite Taj Mahal e Acqua- quarzite.

BASE IN METALLO: disponibile in tre finiture: Biotite spazzolato, Oro spazzolato e Bronzo spazzolato.

FUSTO: possibile laccato o rivestito in pelle a scelta.

СТОЛЕШНИЦА: могут быть из дерева американский орех со светлой или темной матовой отделкой; из лакированного дерева; или из мрамора серебряный травертин с текстурой "кожа", или кварца Таж-Махал и аква-кварцита.

МЕТАЛЛИЧЕСКОЕ ОСНОВАНИЕ: предлагается в трех вариантах отделки – брашированный биотит, брашированное золото и брашированная бронза.

КАРКАС: может быть с лакировкой или с покрытием из кожи, на выбор.



GLAMIS CENTRAL TABLE WITH LEATHER UPHOLSTERY STEM D.120
TAVOLINO CENTRALE GLAMIS Ø 120 CON BASE PELLE
СТОЛИК GLAMIS СТРУКТУРА С ОБИВКОЙ ИЗ НАТУРАЛЬНОЙ КОЖИ ДИАМ.120 СМ



Measures
Dimensioni
Размер

L. 120
P. 120
H. 30

M³
Kg
0,6 56

Code
Codice
КОД
MTS262

TOP-TOP-СТОЛЕШНИЦА		
WOOD LEGNO ДЕРЕВО	TRAVERTINE TRAVERTINO ТРАВЕРТИН	QUARZITE QUARZITE КВАРЦИТ
4.071 €	8.395 €	9.323 €

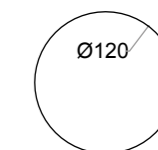
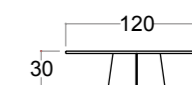

GLAMIS CENTRAL TABLE WITH LACQUERED STEM (NCS) D.120
TAVOLINO CENTRALE GLAMIS Ø 120 CON BASE LACCATA (NCS)
СТОЛИК GLAMIS СТРУКТУРА ЛАКИРОВАННАЯ (NCS) ДИАМ. 120 СМ



Measures
Dimensioni
Размер

L. 120
P. 120
H. 30

M³
Kg
0,6 56

Code
Codice
КОД
MTS262

TOP-TOP-СТОЛЕШНИЦА		
WOOD LEGNO ДЕРЕВО	TRAVERTINE TRAVERTINO ТРАВЕРТИН	QUARZITE QUARZITE КВАРЦИТ
3.625 €	7.950 €	8.877 €

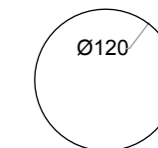
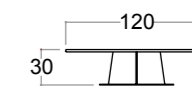

GLAMIS CENTRAL TABLE WITH LEATHER UPHOLSTERY STEM D.90
TAVOLINO CENTRALE GLAMIS Ø 90 CON BASE PELLE
СТОЛИК GLAMIS СТРУКТУРА С ОБИВКОЙ ИЗ НАТУРАЛЬНОЙ КОЖИ ДИАМ.90 СМ

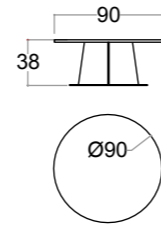

Measures Dimensioni Размер		Code Codice КОД	
L.	90	M ³	Kg
P.	90		
H.	38	0,42	43
		MTS263	

TOP-TOP-СТОЛЕШНИЦА		
WOOD LEGNO ДЕРЕВО	TRAVERTINE TRAVERTINO ТРАВЕРТИН	QUARZITE QUARZITE КВАРЦИТ
2.796	5.567 €	6.100€

GLAMIS CENTRAL TABLE WITH LACQUERED STEM (NCS) D.90
TAVOLINO CENTRALE GLAMIS Ø 90 CON BASE LACCATA (NCS)
СТОЛИК GLAMIS СТРУКТУРА ЛАКИРОВАННАЯ (NCS) ДИАМ. 90 СМ

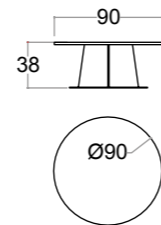

Measures Dimensioni Размер		Code Codice КОД	
L.	90	M ³	Kg
P.	90		
H.	38	0,42	70
		MTS263	

TOP-TOP-СТОЛЕШНИЦА		
WOOD LEGNO ДЕРЕВО	TRAVERTINE TRAVERTINO ТРАВЕРТИН	QUARZITE QUARZITE КВАРЦИТ
2.724	5.494 €	6.027

Gea coffee and side table - tavolini Gea -
СТОЛИКИ GEA



FEET AND TOP: possible in canaletto walnut wood with light or dark matt finish; or choose between marble Travertino Silver Mano Leather or quartz Taj Mahal and Acqua-quarzite.

METAL INSERTS: available with three finishes: Brushed Biotite, Brushed Gold and Brushed Bronze.

PIEDI E TOP: possibile in legno noce canaletto con finitura chiaro o scuro opaco; oppure in marmo Travertino Silver Mano Leather o quarzite Taj Mahal e Acqua- quarzite.

INSERTI METALLO: disponibile in tre finiture: Biotite spazzolato, Oro spazzolato e Bronzo spazzolato.

НОЖКИ И СТОЛЕШНИЦА: могут быть из дерева американский орех со светлой или темной матовой отделкой; или из мрамора серебряный травертин с текстурой "кожа", кварца Тадж-Махал и аква-кварцита.

МЕТАЛЛИЧЕСКИЕ ВСТАВКИ: предлагаются в трех вариантах отделки – брашированный биотит, брашированное золото и брашированная бронза.

BIG ROUND COFFEE TABLE Ø 80 GEA MARBLE - TAVOLINO ROTONDO Ø 80 -
СТОЛИК КРУГЛЫЙ БОЛЬШОЙ Ø 80 GEA МРАМОР

Measures Dimensioni Размер		Code Codice КОД	
L.	80	M ³	Kg
P.	80		
H.	35	0,4	71
		MTS250	

TRAVERTINE TRAVERTINO ТРАВЕРТИН	QUARZITE QUARZITE КВАРЦИТ
6.524 €	6.894 €

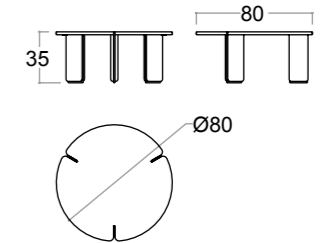

TALL ROUND COFFEE TABLE Ø 45 GEA MARBLE - TAVOLINO ROTONDO Ø 45 -
СТОЛИК ВЫСОКИЙ КРУГЛЫЙ Ø 45 GEA МРАМОР

Measures Dimensioni Размер		Code Codice КОД	
L.	45	M ³	Kg
P.	45		
H.	50	0,19	48
		MTS251	

TRAVERTINE TRAVERTINO ТРАВЕРТИН	QUARZITE QUARZITE КВАРЦИТ
5.791 €	6.036 €

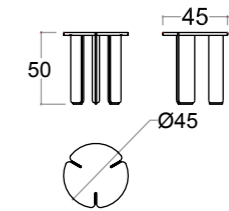

LOUNGE ROUND COFFEE TABLE Ø 120 GEA MARBLE -
СТОЛИК КРУГЛЫЙ Ø 120 GEA МРАМОР

Measures Dimensioni Размер		Code Codice КОД	
L.	120	M ³	Kg
P.	120		
H.	30	0,79	107
		MTS252	

TRAVERTINE TRAVERTINO ТРАВЕРТИН	QUARZITE QUARZITE КВАРЦИТ
10.220 €	11.086 €

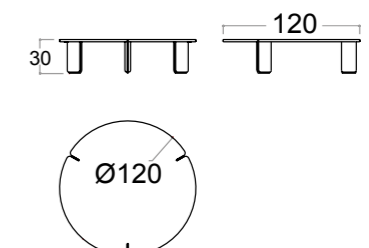

BIG ROUND COFFEE TABLE Ø 80 WOOD - TAVOLINO ROTONDO Ø 80 LEGNO
БОЛЬШОЙ СТОЛИК КРУГЛЫЙ 80 GEA ДЕРЕВО

Measures
Dimensioni
Размер

Code
Codice
КОД

L.	80	M ³	Kg		
P.	80				
H.	35				
		0,4	41,8	MTS250	4.055 €

WOOD
LEGNO
ДЕРЕВО

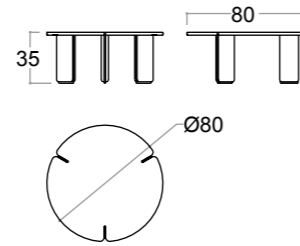

TALL ROUND COFFEE TABLE Ø 45 GEA WOOD - TAVOLINO PICCOLO ROTONDO Ø 45 LEGNO
СТОЛИК КРУГЛЫЙ ВЫСОКИЙ Ø 45 GEA

Measures
Dimensioni
Размер

Code
Codice
КОД

L.	45	M ³	Kg		
P.	45				
H.	50				
		0,19	32,1	MTS251	3.217 €

WOOD
LEGNO
ДЕРЕВО

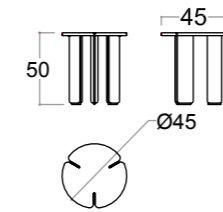

LOUNGE ROUND COFFEE TABLE Ø 120 GEA WOOD - TAVOLINO GRANDE ROTONDO Ø 120 LEGNO
СТОЛИК ДЛЯ ГОСТИНОЙ КРУГЛЫЙ Ø 120 GEA ДЕРЕВО

Measures
Dimensioni
Размер

Code
Codice
КОД

L.	120	M ³	Kg		
P.	120				
H.	30				
		0,79	55,3	MTS252	5.956 €

WOOD
LEGNO
ДЕРЕВО

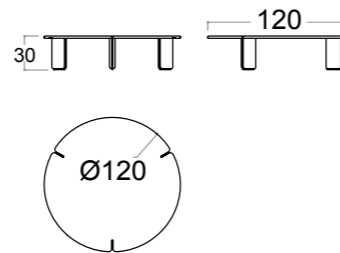

Gea coffee and side table Gea



FEET AND TOP: possible in Canaletto walnut wood with light or dark matt finish; or choice between marble Travertine Silver Mano Leather or quartz Taj Mahal and Acqua-quartzite.

METAL INSERTS: available with three finishes: Brushed Biotite, Brushed Gold and Brushed Bronze.

PIEDI E TOP: possibile in legno noce canaletto con finitura chiaro o scuro opaco; oppure in marmo Travertino Silver Mano Leather o quarzite Taj Mahal e Acqua- quarzite.

INSERTI METALLO: disponibile in tre finiture: Biotite spazzolato, Oro spazzolato e Bronzo spazzolato.

НОЖКИ И СТОЛЕШНИЦА: могут быть из дерева американский орех со светлой или темной матовой отделкой; или из мрамора серебряный травертин с текстурой "кожа", кварца Тадж-Махал и аква-кварцита.

МЕТАЛЛИЧЕСКИЕ ВСТАВКИ: предлагаются в трех вариантах отделки – брашированный биотит, брашированное золото и брашированная бронза.

Measures
Dimensioni
Размер

Code
Codice
КОД

L.	120	M ³	Kg		
P.	120				
H.	30				
		0,62	130	MTS253	8.965 €

TRAVERTINE
TRAVERTINO
ТРАВЕРТИН

QUARZITE
QUARZITE
КВАРЦИТ

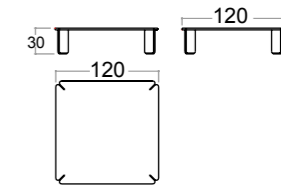

SQUARE COFFEE TABLE 90 GEA MARBLE - TAVOLINO RETTANGOLARE 90x90 MARMO
СТОЛИК КВАДРАТНЫЙ 90 GEA МРАМОР

Measures
Dimensioni
Размер

Code
Codice
КОД

L.	90	M ³	Kg		
P.	90				
H.	35				
		0,41	87	MTS254	7.350 €

TRAVERTINE
TRAVERTINO
ТРАВЕРТИН

QUARZITE
QUARZITE
КВАРЦИТ

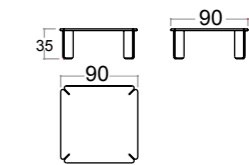

RECTANGULAR COFFEE TABLE 140x80 GEA MARBLE - TAVOLINO RETTANGOLARE 140x80 MARMO
СТОЛИК ПРЯМОУГОЛЬНЫЙ 140x80 GEA МРАМОР

Measures
Dimensioni
Размер

Code
Codice
КОД

L.	140	M ³	Kg		
P.	80				
H.	30				
		0,49	107	MTS255	8.538 €

TRAVERTINE
TRAVERTINO
ТРАВЕРТИН

QUARZITE
QUARZITE
КВАРЦИТ

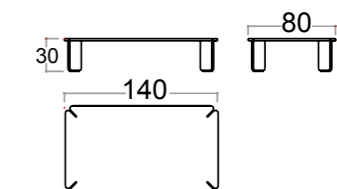

GEA SQUARE TABLE - TAVOLINI GEA QUADRATI
СТОЛИКИ GEA



EXTERNAL FRAME: possible in Canaletto walnut wood with light or dark matt finish; or choice between marble Travertine Silver Mano Leather or quartz Taj Mahal and Acqua-quartzite.

METAL INSERTS: available with three finishes: Brushed Biotite, Brushed Gold and Brushed Bronze.

FEET AND TOP: canaletto walnut wood with light or dark matt finish

METAL INSERTS: available with three finishes: Brushed Biotite, Brushed Gold and Brushed Bronze.

НОЖКИ И СТОЛЕШНИЦА: могут быть из дерева каналетто орех со светлой или темной матовой отделкой; или из мрамора серебряный травертин с текстурой "кожа", кварца Тадж-Махал и аква-кварцита.

МЕТАЛЛИЧЕСКИЕ ВСТАВКИ: предлагаются в трех вариантах отделки – брашированный биотит, брашированное золото и брашированная бронза.

SQUARE COFFEE TABLE 120 GEA MARBLE Ø 120 GEA WOOD - COFFEE TABLE SQUARE 120 LEGNO GEA
СТОЛИК КВАДРАТНЫЙ 120 ДЕРЕВО GEA

Measures
Dimensioni
Размер

Code
Codice
КОД

L. 120
P. 120
H. 30

M³
Kg

WOOD
LEGNO
ДЕРЕВО

0,5 66 MTS253 6.559 €

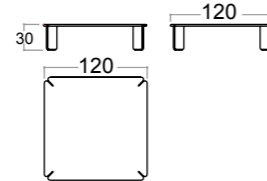

SQUARE COFFEE TABLE 90 GEA MARBLE - COFFEE TABLE SQUARE 90 LEGNO GEA
СТОЛИК КВАДРАТНЫЙ 90 ДЕРЕВО GEA

Measures
Dimensioni
Размер

Code
Codice
КОД

L. 90
P. 90
H. 35

M³
Kg

WOOD
LEGNO
ДЕРЕВО

0,33 51 MTS254 4.919 €

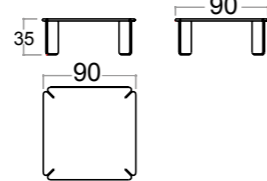

RECTANGULAR COFFEE TABLE 140x80 WOOD GEA- TAVOLINO RETTANGOLARE 140x80 LEGNO
СТОЛИК ПРЯМОУГОЛЬНЫЙ 140x80 ДЕРЕВО GEA

Measures
Dimensioni
Размер

Code
Codice
КОД

L. 140
P. 80
H. 30

M³
Kg

WOOD
LEGNO
ДЕРЕВО

0,39 59 MTS255 6.110 €

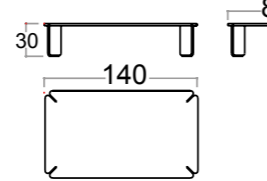

Sunda side table with drawer - tavolino Sunda -
БОКОВОЙ СТОЛИК SUNDA



EXTERNAL FRAME: choice between marble Travertine Silver Mano Leather or quartz Taj Mahal and Acqua-quartzite.
BASE AND INTERNAL DRAWER: wood available with three finishes: Brushed Biotite, Brushed Gold and Brushed Bronze.

STRUTTURA ESTERNA: possibile in marmo Travertino Silver Mano Leather o quarzite Taj Mahal e Acqua-quarzite.
BASE E CASSETTO INTERNO: in legno disponibile in tre finiture: Biotite spazzolato, Oro spazzolato e Bronzo spazzolato

ВНЕШНЯЯ КОНСТРУКЦИЯ: может быть из мрамора серебряный травертин с текстурой "кожа" или кварца Тадж-Махал и аква-кварцита.

ОСНОВАНИЕ и ВНУТРЕННИЙ ЯЩИК: дерево в трех доступных вариантах отделки – брашированный биотит, брашированное золото и брашированная бронза.

Measures
Dimensioni
Размер

Code
Codice
КОД

L. 60
P. 60
H. 33

M³
Kg

0,23 83 MTS264

TRAVERTINE
TRAVERTINO
ТРАВЕРТИН

QUARZITE
QUARZITE
КВАРЦИТ

6.206 € 6.881 €

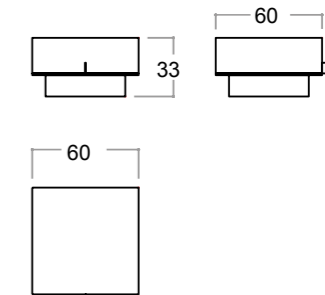

Rock side table - tavolino laterale Rock -
БОКОВОЙ СТОЛИК ROCK



TOP: extra-clear transparent glass
FRAME: metal

TOP: in vetro trasparente extra-chiaro
STRUTTURA: in metallo dettaglio in roccia.

СТОЛЕШНИЦА: осветленное стекло
КАРКАС: металл
ДЕКОР: камень

Measures
Dimensioni
Размер

Code
Codice
КОД

L. 60
P. 46
H. 70

M³
Kg

0,095 40 MTS001

5.225 €

Yuma console - consolle Yuma - КОНСОЛЬ YUMA



EXTERNAL FRAME: choose between marble Travertino Silver Mano Leather or quartz Taj Mahal and Acqua-quarzite.
DETAILS: metal available with three finishes: Brushed Biotite, Brushed Gold and Brushed Bronze.
SHELF: bronzed glass.
INTERNAL DRAWER: lacquered with bottom upholstered with microfiber.

STRUTTURA ESTERNA: possibile in marmo Travertino Silver Mano Leather o quarzite Taj Mahal e Acqua-quarzite.
DETTAGLI: metallo possibile in tre finiture: Biotite spazzolato, Oro spazzolato e Bronzo spazzolato.
RIPIANO: vetro bronzato
CASSETTO INTERNO: laccato con fondo rivestito in microfibra.

ВНЕШНЯЯ КОНСТРУКЦИЯ: может быть из мрамора серебряный травертин с текстурой “кожа” или кварца Тадж-Махал и аква-кварцита.

ДЕТАЛИ: металл в трех доступных вариантах отделки – брашированный биотит, брашированное золото и брашированная бронза.

ПОЛКА: бронзовое стекло

Measures			Code		
Dimensioni			Codice		
Размер			КОд		
L. 180	M ³	Kg			
P. 38					
H. 86					
	0,81	132	MTS001	11.897 €	13.236 €

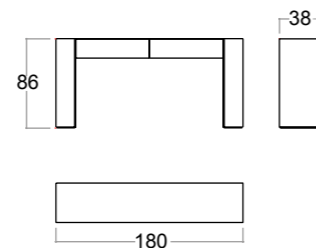

Dune console - consolle Dune - КОНСОЛЬ DUNE



FRAME: metal available with three finishes: Brushed Biotite, Brushed Gold and Brushed Bronze.
INTERNAL SIDES AND TOP: with Canaletto walnut wood possible light or dark matt finish.
EXTERNAL SIDES AND TOP: bronzed mirror
INTERNAL DRAWER: lacquered with bottom upholstered with microfiber.

STRUTTURA: in metallo possibile in tre finiture: Biotite spazzolato, Oro spazzolato e Bronzo spazzolato.
TOP E FIANCHI INTERNI: possibile in noce canaletto finitura opaca o scura
TOP E FIANCHI ESTERNI: specchio bronzato
INTERNO CASSETTI: legno laccato beige e fondo in microfibra abbinato

КАРКАС: металл в трех доступных вариантах отделки: брашированный биотит, брашированное золото и брашированная бронза.

СТОЛЕШНИЦА и ВНУТРЕННИЕ БОКОВЫЕ ПАНЕЛИ: могут быть из дерева каналетто орех со светлой или темной матовой отделкой

СТОЛЕШНИЦА и ВНЕШНИЕ БОКОВЫЕ ПАНЕЛИ: бронзовое зеркало

ВНУТРЕННЯ ЧАСТЬ ЯЩИКОВ: лакированное дерево бежевого цвета, дно микрофибра в тон

Measures			Code		
Dimensioni			Codice		
Размер			КОд		
L. 155	M ³	Kg			
P. 37					
H. 85					
	0,64	78	MTS002	6.869 €	

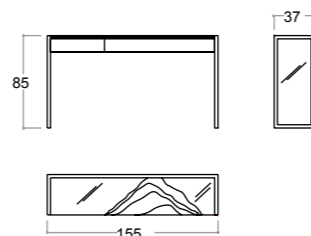

Tara low cabinet - madia Tara - TARA ТВ-ТУМБА



FEET: metal available with three finishes: Brushed Biotite, Brushed Gold and Brushed Bronze.
FRAME: 4 inlaid woods, dark or light finish.
HANDLES: metal available with three finishes: Brushed Biotite, Brushed Gold and Brushed Bronze.
SHELF: extra-clear transparent glass
LED LIGHT: warm light

PIEDI: metallo disponibile in tre finiture: Biotite spazzolato, Oro spazzolato e Bronzo spazzolato.
STRUTTURA: 4 legni intarsiati, possibile chiaro o scuro .
MANIGLIE: metallo disponibile in tre finiture: Biotite spazzolato, Oro spazzolato e Bronzo spazzolato.
RIPIANO: vetro trasparente extra-chiaro.
LUCE AL LED: luce calda

НОЖКИ: металл, предлагаемый в трех вариантах отделки – брашированный биотит, брашированное золото и брашированная бронза.

КАРКАС: инкрустация из 4 пород дерева, оттенок может быть светлый или темный.

РУЧКИ: металл, предлагаемый в трех вариантах отделки – брашированный биотит, брашированное золото и брашированная бронза.

ПОЛКА: прозрачное осветленное стекло.

СВЕТОДИОДНАЯ ПОДСВЕТКА: теплый свет

Measures			Code		
Dimensioni			Codice		
Размер			КОд		
L. 250	M ³	Kg			
P. 50					
H. 55					
	0,91	166	MTS004	16.603 €	

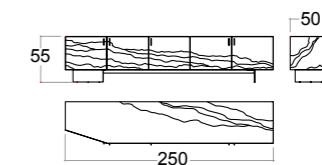

Glamis low cabinet - mobile basso Glamis - НИЗКАЯ ТУМБА GLAMIS



FRAME: Canaletto walnut wood with light or dark matt finish doors with push and pull opening.
FEET: metal available with three finishes: Brushed Biotite, Brushed Gold and Brushed Bronze.
SHELF: extra-clear transparent glass
LED LIGHT: warm light

STRUTTURA: possibile in legno noce canaletto con finitura chiara o scura opaca, sportelli con apertura push and pull.
PIEDI: metallo disponibile in tre finiture: Biotite spazzolato, Oro spazzolato e Bronzo spazzolato.
RIPIANO: vetro trasparente extra-chiaro.
LUCE AL LED: luce calda

КАРКАС: может быть из дерева каналетто орех со светлой или темной матовой отделкой, дверцы с механизмом открывания push-pull.

НОЖКИ: металл, предлагаемый в трех вариантах отделки – брашированный биотит, брашированное золото и брашированная бронза.

ПОЛКА: прозрачное осветленное стекло.

СВЕТОДИОДНАЯ ПОДСВЕТКА: теплый свет

Measures			Code		
Dimensioni			Codice		
Размер			КОд		
L. 250	M ³	Kg			
P. 53					
H. 54					
	0,95	159	MTS006	12.887 €	

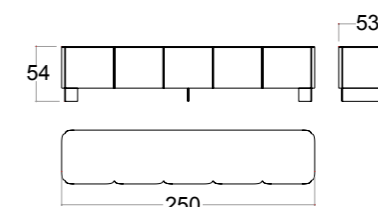

Glamis sideboard Glamis - madia Glamis



FRAME: Canaletto walnut wood with light or dark matt finish doors with push and pull opening.
FEET: metal available with three finishes: Brushed Biotite, Brushed Gold and Brushed Bronze.
SHELF: extra-clear transparent glass
LED LIGHT: warm light

STRUTTURA: possibile in legno noce canaletto con finitura chiara o scura opaca, sportelli con apertura push and pull.
PIEDI: metallo disponibile in tre finiture: Biotite spazzolato, Oro spazzolato e Bronzo spazzolato.
RIPIANO: vetro trasparente extra-chiaro.
LUCE AL LED: luce calda

КАРКАС: может быть из дерева каналетто орех со светлой или темной матовой отделкой, дверцы с механизмом открывания push-pull.
НОЖКИ: металл, предлагаемый в трех вариантах отделки – брашированный биотит, брашированное золото и брашированная бронза.
ПОЛКА: прозрачное осветленное стекло.
СВЕТОДИОДНАЯ ПОДСВЕТКА: теплый свет

Measures	Code			
Dimensioni	Codice			
Размер	КОД			
L. 220	M ³	Kg		
P. 53				
H. 75	1,01	169	MTS005	11.438 €

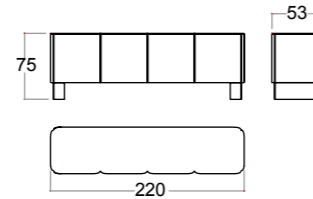

Tara sideboard - madia Tara - БУФЕТ TARA



FEET: metal available with three finishes: Brushed Biotite, Brushed Gold and Brushed Bronze.
FRAME: 4 inlaid woods, dark or light finish.
HANDLES: metal available with three finishes: Brushed Biotite, Brushed Gold and Brushed Bronze.
SHELF: extra-clear transparent glass
LED LIGHT: warm light

PIEDI: metallo disponibile in tre finiture: Biotite spazzolato, Oro spazzolato e Bronzo spazzolato.
STRUTTURA: 4 legni intarsiati, possibile chiaro o scuro.
MANIGLIE: metallo disponibile in tre finiture: Biotite spazzolato, Oro spazzolato e Bronzo spazzolato.
RIPIANO: vetro trasparente extra-chiaro.
LUCE AL LED: luce calda

НОЖКИ: металл, предлагаемый в трех вариантах отделки – брашированный биотит, брашированное золото и брашированная бронза.
КАРКАС: инкрустация из 4 пород дерева, оттенок может быть светлый или темный
РУЧКИ: металл, предлагаемый в трех вариантах отделки – брашированный биотит, брашированное золото и брашированная бронза.
ПОЛКА: прозрачное осветленное стекло.
СВЕТОДИОДНАЯ ПОДСВЕТКА: теплый свет

Measures	Code			
Dimensioni	Codice			
Размер	КОД			
L. 220	M ³	Kg		
P. 50				
H. 76	0,93	170	MTS003	13.875 €

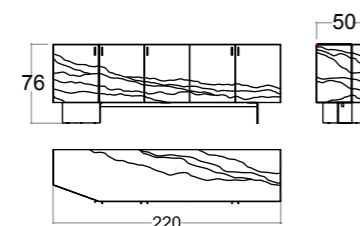

Dune glass cabinet - vetrina Dune - стеклянном шкафу DUNE



BACK: Canaletto walnut wood with light or dark matt finish; possible with leather upholstery as per choice
TOP: canaletto walnut wood with light or dark matt finish.
BASE AND SHELF SUPPORT FOR GLASS CABINET: choice between marble Travertine Silver Mano Leather or quartz Taj Mahal and Acqua-quartzite.
FRAME: available with three finishes: Brushed Biotite, Brushed Gold and Brushed Bronze.
DOORS, SIDES AND SHELVES: made of extra-clear transparent glass.
BOTTOM: natural mirror.
LED LIGHT: warm led light

RETRO VETRINA E CONSOLE: in legno canaletto noce con finitura chiara o scura opaca.
TOP: in legno canaletto noce con finitura chiara o scura opaca.
BASE E SUPPORTO RIPIANO PER VETRINA: in marmo Travertino Silver Mano Leather o quarzite Taj Mahal e Acqua-quarzite.
STRUTTURA: disponibile in tre finiture: Biotite spazzolato, Oro spazzolato e Bronzo spazzolato.
ANTE, FIANCHI E RIPIANI: in vetro trasparente extra-chiaro.
FONDO: specchio naturale
LUCE AL LED: luce calda.

ЗАДНЯЯ СТЕНКА: дерево каналетто орех со светлой или темной матовой отделкой, доступно покрытие из кожи на выбор
СТОЛЕШНИЦА: дерево каналетто орех со светлой или темной матовой отделкой
ОСНОВАНИЯ И СТЕЛЛАЖ ПОДДЕРЖКИ: мрамор серебряный травертин с текстурой "кожа" или кварц Таж-Махал и аква-кварцит.
КАРКАС: предлагается в трех вариантах отделки – брашированный биотит, брашированное золото и брашированная бронза.
ФАСАДЫ, БОКОВИНЫ И ПОЛКИ: прозрачное осветленное стекло.
ДНО: натуральное зеркало
СВЕТОДИОДНАЯ ПОДСВЕТКА: теплый свет.

Measures	Code			
Dimensioni	Codice			
Размер	КОД			
L. 100	M ³	Kg		
P. 45				
H. 164	0,98	194	MTS008	12.892 €
			TRAVERTINE TRAVERTINO ТРАВЕРТИН	QUARZITE QUARZITE КВАРЦИТ
				14.616 €

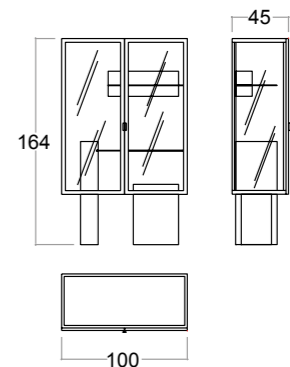

Dune low cabinet - mobile basso Dune
НИЗКАЯ ТУМБА DUNE



BACK: Canaletto walnut wood with light or dark matt finish; possible with leather upholstery as per choice
BASE: choice between marble Travertine Silver Mano Leather or quartz Taj Mahal and Acqua-quartzite.
FRAME: available with three finishes: Brushed Biotite, Brushed Gold and Brushed Bronze.
DOORS, SIDES AND SHELVES: made of extra-clear transparent glass.
BOTTOM: natural mirror.
LED LIGHT: warm led light.

RETRO: in legno canaletto noce con finitura chiara o scura opaca.
BASE: in marmo Travertino Silver Mano Leather o quarzite Taj Mahal e Acqua-quarzite.
STRUTTURA: disponibile in tre finiture: Biotite spazzolato, Oro spazzolato e Bronzo spazzolato.
ANTE, FIANCHI, RIPIANI E TOP: in vetro trasparente extra-chiaro.
FONDO: specchio naturale
LUCE AL LED: luce calda.

ЗАДНЯЯ СТЕНКА: дерево каналетто орех со светлой или темной матовой отделкой, доступно покрытие из кожи на выбор
ОСНОВАНИЯ: мрамор серебряный травертин с текстурой "кожа" или кварц Тадж-Махал и аква-кварцит.
КАРКАС: предлагается в трех вариантах отделки – брашированный биотит, брашированное золото и брашированная бронза.
ФАСАДЫ, БОКОВИНЫ И ПОЛКИ: прозрачное осветленное стекло.
ДНО: натуральное зеркало
СВЕТОДИОДНАЯ ПОДСВЕТКА: теплый свет.

Measures Dimensioni Размер	Code Codice КОД	BASI-BASES- ОСНОВАНИЯ	
L. 259 M ³ P. 54 Kg H. 65	MTS007	TRAVERTINE TRAVERTINO ТРАВЕРТИН	QUARZITE QUARZITE КВАРЦИТ
1,17 195		13.151 €	13.779 €

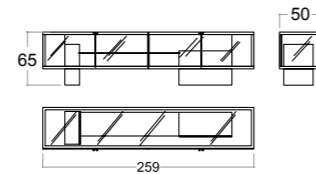

Gea round table - tavolo tondo Gea - КРУГЛЫЙ СТОЛ GEA



TOP AND LAZY SUSAN: possible with Canaletto walnut wood, with light or dark matt finish or choice between marble Travertine Silver Mano Leather or quartz Taj Mahal and Acqua-quartzite.
METAL BASE: available with three finishes: Brushed Biotite, Brushed Gold and Brushed Bronze.
STEM: lacquered or upholstered with leather per choice.

TOP E LAZY SUSAN: possibile in legno canaletto con finitura noce chiaro o scuro opaco; oppure in marmo Travertino Silver Mano Leather o quarzite Taj Mahal e Acqua-quarzite.
BASE IN METALLO: disponibile in tre finiture: Biotite spazzolato, Oro spazzolato e Bronzo spazzolato.
FUSTO: laccata o rivestita in pelle a scelta.

СТОЛЕШНИЦА И LAZY SUSAN: могут быть из дерева каналетто орех со светлой или темной матовой отделкой; или из мрамора серебряный травертин с текстурой "кожа", или кварца Тадж-Махал и Аква-кварцита.
МЕТАЛЛИЧЕСКОЕ ОСНОВАНИЕ: : предлагается в трех вариантах отделки – брашированный биотит, брашированное золото и брашированная бронза.
КАРКАС: с лакировкой или с покрытием из кожи, на выбор.

GEA TABLE WITH LACQUERED STEM (NCS) D.180
TAVOLO GEA CON FUSTO LACCATO (NCS) D.180
СТОЛ GEA СТРУКТУРА ЛАКИРОВАННАЯ (NCS) ДИАМ. 180 СМ

Measures Dimensioni Размер	Code Codice КОД	TOP-TOP-СТОЛЕШНИЦА		
D 180 M ³ H. 76	MTS206	WOOD LEGNO ДЕРЕВО	TRAVERTINE TRAVERTINO ТРАВЕРТИН	QUARZITE QUARZITE КВАРЦИТ
0,9 125		5.760 €	14.454 €	16.479 €

GEA TABLE WITH LACQUERED STEM (NCS) D.160
TAVOLO GEA CON FUSTO LACCATO (NCS) D.160
СТОЛ GEA СТРУКТУРА ЛАКИРОВАННАЯ (NCS) ДИАМ. 160 СМ

Measures Dimensioni Размер	Code Codice КОД	TOP-TOP-СТОЛЕШНИЦА		
D 160 M ³ H. 76	MTS207	WOOD LEGNO ДЕРЕВО	TRAVERTINE TRAVERTINO ТРАВЕРТИН	QUARZITE QUARZITE КВАРЦИТ
0,8 120		5.251 €	11.944 €	13.558 €

GEA TABLE WITH LEATHER UPHOLSTED STEM D.180
TAVOLO GEA CON FUSTO RIVESTITO IN PELLE D.180
СТОЛ GEA СТРУКТУРА С ОБИВКОЙ ИЗ НАТУРАЛЬНОЙ КОЖИ ДИАМ. 180 CM

Measures Dimensioni Размер			Code Codice КОД			ТОР-ТОР-СТОЛЕШНИЦА					
L.	180	M ³	Kg	MTS206	WOOD LEGNO ДЕРЕВО	TRAVERTINE TRAVERTINO ТРАВЕРТИН	QUARZITE QUARZITE КВАРЦИТ	6.651 €	15.345 €	17.369 €	
P.	180	0,9									125
H.	76										

GEA TABLE WITH LEATHER UPHOLSTED STEM D.160
TAVOLO GEA CON FUSTO RIVESTITO IN PELLE D.160
СТОЛ GEA СТРУКТУРА С ОБИВКОЙ ИЗ НАТУРАЛЬНОЙ КОЖИ ДИАМ. 160 CM

Measures Dimensioni Размер			Code Codice КОД			ТОР-ТОР-СТОЛЕШНИЦА					
L.	160	M ³	Kg	MTS207	WOOD LEGNO ДЕРЕВО	TRAVERTINE TRAVERTINO ТРАВЕРТИН	QUARZITE QUARZITE КВАРЦИТ	6.142 €	12.835 €	14.449 €	
P.	160	0,8									120
H.	76										

LAZY SUSAN D.110
LAZY SUSAN D.110
LAZY SUSAN ДИАМ. 110 CM

Measures Dimensioni Размер			Code Codice КОД			ТОР-ТОР-СТОЛЕШНИЦА					
L.	110	M ³	Kg	MTS212	WOOD LEGNO ДЕРЕВО	TRAVERTINE TRAVERTINO ТРАВЕРТИН	QUARZITE QUARZITE КВАРЦИТ	1.546 €	4.933 €	5.651 €	
P.	110	0,1									12
H.	20										

LAZY SUSAN D.90
LAZY SUSAN D.90
LAZY SUSAN ДИАМ. 90 CM

Measures Dimensioni Размер			Code Codice КОД			ТОР-ТОР-СТОЛЕШНИЦА					
L.	90	M ³	Kg	MTS211	WOOD LEGNO ДЕРЕВО	TRAVERTINE TRAVERTINO ТРАВЕРТИН	QUARZITE QUARZITE КВАРЦИТ	1.182 €	3.342 €	3.772 €	
P.	90	0,08									8
H.	20										

Gea table - tavolo Gea
СТОЛ GEA



TOP: Canaletto walnut wood with light or dark matt finish
METAL INSERTS: available with three finishes: Brushed Biotite, Brushed Gold and Brushed Bronze.
FEET: possible with leather upholstery or Canaletto walnut wood with light or dark matt finish

TOP: legno noce canaletto con finitura opaca chiaro o scuro
INSERTI METALLO: disponibile in tre finiture: Biotite spazzolato, Oro spazzolato e Bronzo spazzolato.
PIEDI: possibile con rivestimento in pelle o legno noce canaletto finitura opaca chiara o scura

СТОЛЕШНИЦА: дерево каналетто орех со светлой или темной матовой отделкой
МЕТАЛЛИЧЕСКИЕ ВСТАВКИ: предлагаются в трех вариантах отделки – брашированный биотит, брашированное золото и брашированная бронза.
НОЖКИ: возможно с обивкой из натуральной кожи или дерева орех каналетто отделка матовая отделка светлая или темная

Measures Dimensioni Размер			Code Codice КОД			LEGS-GAMBE-НОЖКИ			
L.	220	M ³	Kg	MTS204	WOOD LEGNO ДЕРЕВО	LEATHER UPHOLSTERY RIVESTITE IN PELLE ОБИВКОЙ ИЗ НАТУРАЛЬНОЙ КОЖИ	7.969 €	9.233 €	
P.	110	0,34							125
H.	76								

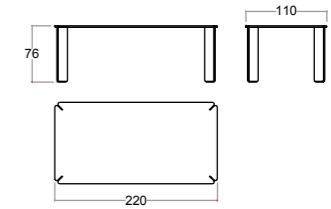

Measures Dimensioni Размер			Code Codice КОД			LEGS-GAMBE-НОЖКИ			
L.	260	M ³	Kg	MTS205	WOOD LEGNO ДЕРЕВО	LEATHER UPHOLSTERY RIVESTITE IN PELLE ОБИВКОЙ ИЗ НАТУРАЛЬНОЙ КОЖИ	9.709 €	10.973 €	
P.	110	0,38							140
H.	76								

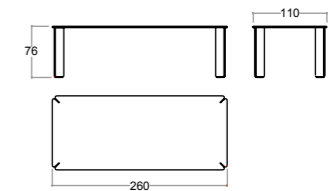

Tara table - tavolo Tara -
СТОЛ TARA



MARBLE /WOOD TABLE TARA
TAVOLO TARA IN LEGNO E MARMO
СТОЛИК TARA МРАМОР/ДЕРЕВО

TOP: canaletto walnut wood with light or dark matt finish.
DETAIL : detail with variable beveling.
BASE: choose between marble Travertino Silver Mano Leather or quartz Taj Mahal and Acqua-quarzite.

TOP: legno noce canaletto con finitura opaca chiaro o scuro.
DETTAGLIO TOP: dettaglio con bisellatura variabile.
BASE: in marmo Travertino Silver Mano Leather o quarzite Taj Mahal e Acqua-quarzite.

СТОЛЕШНИЦА: из дерева каналетто орех со светлой или темной матовой отделкой;
ДЕТАЛЬ СТОЛЕШНИЦЫ: переменный скос по краю.
ОСНОВАНИЕ: мрамор серебряный травертин с текстурой "кожа" или кварц Тадж-Махал и аква-кварцит.

Measures Dimensioni Размер	Code Codice КОД	BASI-BASES- ОСНОВАНИЯ	
L. 220 P. 110 H. 76	M ³ Kg	TRAVERTINE TRAVERTINO ТРАВЕРТИН	QUARZITE QUARZITE КВАРЦИТ
0,61 456	MTS200	14.346 €	16.269 €

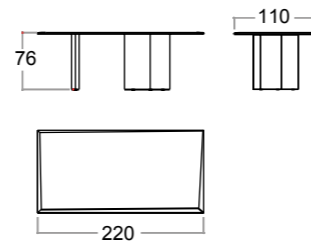

Measures Dimensioni Размер	Code Codice КОД	BASI-BASES- ОСНОВАНИЯ	
L. 260 P. 110 H. 76	M ³ Kg	TRAVERTINE TRAVERTINO ТРАВЕРТИН	QUARZITE QUARZITE КВАРЦИТ
0,69 285	MTS201	15.786 €	17.709 €

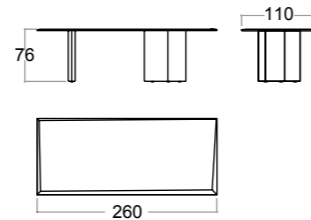

Measures Dimensioni Размер	Code Codice КОД	BASI-BASES- ОСНОВАНИЯ	
L. 320 P. 120 H. 76	M ³ Kg	TRAVERTINE TRAVERTINO ТРАВЕРТИН	QUARZITE QUARZITE КВАРЦИТ
0,78 320	MTS202	16.259 €	18.182 €

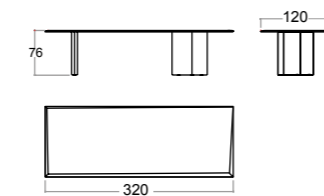

Measures Dimensioni Размер	Code Codice КОД	BASI-BASES- ОСНОВАНИЯ	
L. 600 P. 140 H. 76	M ³ Kg	TRAVERTINE TRAVERTINO ТРАВЕРТИН	QUARZITE QUARZITE КВАРЦИТ
1,56 665	MTS203	25.131 €	27.055 €

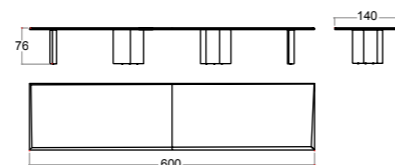

Tara table - tavolo Tara -
СТОЛ TARA



MARBLE TABLE TARA
TAVOLO TARA IN MARMO
СТОЛИК TARA МРАМОР

TOP: choose between marble Travertino Silver Mano Leather or quartz Taj Mahal and Acqua-quarzite.
TOP DETAIL: detail with variable beveling.
BASE: choose between marble Travertino Silver Mano Leather or quartz Taj Mahal and Acqua-quarzite.

TOP: a scelta tra marmo Travertino Silver Mano Leather, quarzite Taj Mahal o Acqua-quarzite.
DETTAGLIO TOP: dettaglio con bisellatura variabile.
BASE: in marmo Travertino Silver Mano Leather o quarzite Taj Mahal e Acqua-quarzite.

СТОЛЕШНИЦА: или из мрамора серебряный травертин с текстурой "кожа", или кварца Тадж-Махал и аква-кварцита.
ДЕТАЛЬ СТОЛЕШНИЦЫ: переменный скос по краю.
ОСНОВАНИЕ: мрамор серебряный травертин с текстурой "кожа" или кварц Тадж-Махал и аква-кварцит.

Measures Dimensioni Размер	Code Codice КОД	BASI-BASES- ОСНОВАНИЯ	
L. 220 P. 110 H. 76	M ³ Kg	TRAVERTINE TRAVERTINO ТРАВЕРТИН	QUARZITE QUARZITE КВАРЦИТ
0,56 415	MTS200	15.990 €	18.868 €

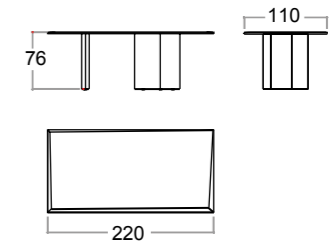

Measures Dimensioni Размер	Code Codice КОД	BASI-BASES- ОСНОВАНИЯ	
L. 260 P. 110 H. 76	M ³ Kg	TRAVERTINE TRAVERTINO ТРАВЕРТИН	QUARZITE QUARZITE КВАРЦИТ
0,61 456	MTS201	17.145 €	20.196 €

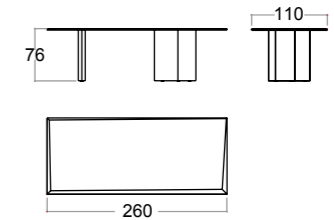

Yuma chair - sedia Chair - СТУЛ YUMA



FRAME: metal with three finishes: Brushed Biotite, Brushed Gold and Brushed Bronze.

SEATS AND BACKS: polyurethane foam.

UPHOLSTERY: leather or fabric of your choice.

STRUTTURA: metallo in tre finiture: Biotite spazzolato, Oro spazzolato e Bronzo spazzolato

SEDUTE E SCHIENALI: poliuretano espanso.

RIVESTIMENTO: pelle o tessuto a scelta.

КАРКАС: металл в трех вариантах отделки – брашированный биотит, брашированное золото и брашированная бронза

СИДЕНЬЯ И СПИНКИ: пенополиуретан.

ОБИВКА: кожа или ткань, на выбор.

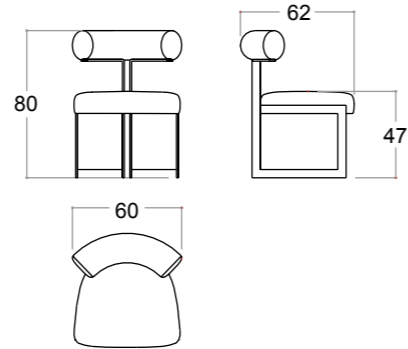

Measures Dimensioni Размер			Code Codice КОД	Fabric - Tessuto - Ткань				NABUK leather pelle Nabuk нубук кожа
L.	P.	H.		LUSSO	EXTRA LUSSO	VIP	EXTRA VIP	
60	62	80	MTD301	2.382 €	2.455 €	2.491 €	2.545 €	2.873 €
M ³	Kg							
0,42	21,8							

Tara chair - sedia Tara - СТУЛ TARA



FRAME: solid wood with light or dark walnut finish.

SEATS AND BACKS: polyurethane foam.

UPHOLSTERY: leather or fabric of your choice.

STRUTTURA: legno massello con finitura in noce chiaro o noce scuro

SEDUTE E SCHIENALI: poliuretano espanso.

RIVESTIMENTO: pelle o tessuto a scelta.

КАРКАС: из массива дерева с отделкой светлый или темный орех

СИДЕНЬЯ И СПИНКИ: пенополиуретан.

ОБИВКА: кожа или ткань, на выбор.

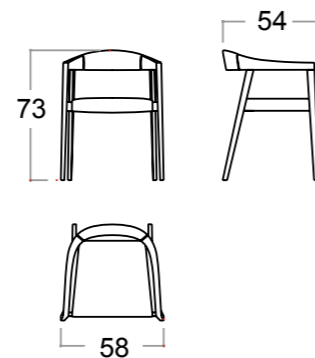

Measures Dimensioni Размер			Code Codice КОД	Fabric - Tessuto - Ткань				NABUK leather pelle Nabuk нубук кожа
L.	P.	H.		LUSSO	EXTRA LUSSO	VIP	EXTRA VIP	
58	40	73	MTD302	1.675 €	1.711 €	1.729 €	1.756 €	1.975 €
M ³	Kg							
0,31	8,5							

Dune bed - letto Dune - КРОВАТЬ DUNE



STRUCTURE: Plywood
PADDING: polyurethane foam.
UPHOLSTERY: leather or fabric at choice.
HEADBOARD DRAWERS AND BASE: solid wood canaletto walnut with dark or light matt finish.
INTERNAL DRAWERS: lacquered with bottom upholstered matching the headboard
HANDLES: metal with three finishes: Brushed Biotite, Brushed Gold and Brushed Bronze.
DRAWER RUNNERS partial-extension runners with soft-close mechanism (blumotion)

STRUTTURA: multistrato.
IMBOTTITURA: poliuretano espanso.
RIVESTIMENTO: tessuto o pelle a scelta.
CASSETTI E BASE LETTO: legno massello noce canaletto con finitura chiara o scura opaca.
CASSETTI INTERNI: laccati con fondo rivestito come esterni.
MANIGLIE: metallo con finiture: Biotite spazzolato, Oro spazzolato o Bronzo spazzolato.
GUIDE CASSETTI: estrazione parziale con chiusura ammortizzata (blumotion)

КАРКАС: многослойная фанера.
НАПОЛНИТЕЛЬ: пенополиуретан.
ОБИВКА: ткань или кожа, на выбор.
ЯЩИКИ И ОСНОВАНИЕ КРОВАТИ: массив дерева каналетто орех со светлой или темной матовой отделкой.
ВНУТРЕННИЕ ЯЩИКИ: лакировка, дно с покрытием, как внешнее.
РУЧКИ: металл, отделка – брашированный биотит, брашированное золото и брашированная бронза.
НАПРАВЛЯЮЩИЕ ЯЩИКОВ: частичного выдвижения с доводчиком (Blumotion)

BED X SPRING 160X190
 LETTO PER RETE 160X190
 КРОВАТЬ ОСНОВАНИЕ 160X190 DUNE

Measures Dimensioni Размер	Code Codice КОД	Fabric - Tessuto - Ткань				NABUK leather pelle Nabuk нубук кожа
		LUSO	EXTRA LUSO	VIP	EXTRA VIP	
	M ³ Kg	11.259 €	11.841 €	12.132 €	12.568 €	15.023 €

BED X SPRING QUEEN SIZE 152X203
 LETTO PER RETE QUEEN SIZE 152X203
 КРОВАТЬ ОСНОВАНИЕ QUEEN SIZE 152X203 DUNE

Measures Dimensioni Размер	Code Codice КОД	Fabric - Tessuto - Ткань				NABUK leather pelle Nabuk нубук кожа
		LUSO	EXTRA LUSO	VIP	EXTRA VIP	
	M ³ Kg	11.259 €	11.841 €	12.132 €	12.568 €	15.023 €

BED X SPRING 180X200
 LETTO PER RETE 180X200
 КРОВАТЬ ОСНОВАНИЕ 180X200

Measures Dimensioni Размер	Code Codice КОД	Fabric - Tessuto - Ткань				NABUK leather pelle Nabuk нубук кожа
		LUSO	EXTRA LUSO	VIP	EXTRA VIP	
	M ³ Kg	11.561 €	12.143 €	12.434 €	12.870 €	15.325 €

BED X SPRING KING SIZE 193X203
 LETTO PER RETE KING SIZE 193X203
 КРОВАТЬ ОСНОВАНИЕ KING SIZE 193X203

Measures Dimensioni Размер	Code Codice КОД	Fabric - Tessuto - Ткань				NABUK leather pelle Nabuk нубук кожа
		LUSO	EXTRA LUSO	VIP	EXTRA VIP	
	M ³ Kg	11.561 €	12.143 €	12.434 €	12.870 €	15.325 €

BED X SPRING 200X200
 LETTO PER RETE 200X200
 КРОВАТЬ ОСНОВАНИЕ 200X200

Measures Dimensioni Размер	Code Codice КОД	Fabric - Tessuto - Ткань				NABUK leather pelle Nabuk нубук кожа
		LUSO	EXTRA LUSO	VIP	EXTRA VIP	
	M ³ Kg	11.561 €	12.143 €	12.434 €	12.870 €	15.325 €

Gea bed - letto Gea - КРОВАТЬ GEA



STRUCTURE: Plywood
PADDING: polyurethane foam.
UPHOLSTERY: leather or fabric at choice.
FEET: metal with three finishes: Brushed Biotite, Brushed Gold and Brushed Bronze.

STRUTTURA: multistrato.
IMBOTTITURA: poliuretano espanso.
RIVESTIMENTO: tessuto o pelle a scelta.
PIEDI: metallo con finiture: Biotite spazzolato, Oro spazzolato o Bronzo spazzolato.

КАРКАС: многослойная фанера.
НАПОЛНИТЕЛЬ: пенополиуретан.
ОБИВКА: ткань или кожа, на выбор.
НОЖКИ: металл, отделка – брашированный биотит, брашированное золото и брашированная бронза.

BED X SPRING QUEEN SIZE 152X203
 LETTO PER RETE QUEEN SIZE 152X203
 КРОВАТЬ ОСНОВАНИЕ QUEEN SIZE

Measures Dimensioni Размер	Code Codice КОД	Fabric - Tessuto - Ткань				NABUK leather pelle Nabuk нубук кожа	
		LUSO	EXTRA LUSO	VIP	EXTRA VIP		
L. 205 P. 246 H. 110	M ³ Kg 0,93 156	MTC054	7.844 €	8.425 €	8.716 €	9.153 €	12.044 €

BED X SPRING 160X200
 LETTO PER RETE 160X200
 КРОВАТЬ ОСНОВАНИЕ 160X200

Measures Dimensioni Размер	Code Codice КОД	Fabric - Tessuto - Ткань				NABUK leather pelle Nabuk нубук кожа	
		LUSO	EXTRA LUSO	VIP	EXTRA VIP		
L. 205 P. 243 H. 110	M ³ Kg 0,92 156	MTC051	7.844 €	8.425 €	8.716 €	9.153 €	12.044 €

BED X SPRING 180X200
 LETTO PER RETE 180X200
 КРОВАТЬ ОСНОВАНИЕ 180X200

Measures Dimensioni Размер	Code Codice КОД	Fabric - Tessuto - Ткань				NABUK leather pelle Nabuk нубук кожа	
		LUSO	EXTRA LUSO	VIP	EXTRA VIP		
L. 225 P. 243 H. 110	M ³ Kg 0,99 169	MTC052	8.207 €	8.790 €	9.080 €	9.516 €	12.407 €

BED X SPRING KING SIZE 193X203
 LETTO PER RETE QUEEN SIZE 193X203
 КРОВАТЬ ОСНОВАНИЕ KING SIZE 193X203

Measures Dimensioni Размер	Code Codice КОД	Fabric - Tessuto - Ткань				NABUK leather pelle Nabuk нубук кожа	
		LUSO	EXTRA LUSO	VIP	EXTRA VIP		
L. 245 P. 246 H. 110	M ³ Kg 1,05 175	MTC055	8.207 €	8.789 €	9.080 €	9.516 €	12.407 €

BED X SPRING 200X200
 LETTO PER RETE 200X200
 КРОВАТЬ ОСНОВАНИЕ 200X200

Measures Dimensioni Размер	Code Codice КОД	Fabric - Tessuto - Ткань				NABUK leather pelle Nabuk нубук кожа	
		LUSO	EXTRA LUSO	VIP	EXTRA VIP		
L. 245 P. 243 H. 110	M ³ Kg 1,05 177	MTC053	8.207 €	8.789 €	9.080 €	9.516 €	12.407 €

Namibia bed - letto Namibia - КРОВАТЬ NAMIBIA



STRUCTURE: Plywood
PADDING: polyurethane foam.
UPHOLSTERY: leather or fabric at choice.
SHELF COMPARTMENT: canaletto walnut wood with dark or light matt finish.
INTERNAL DRAWERS: lacquered with upholstery matching the headboard.
HANDLES: metal with three finishes: Brushed Biotite, Brushed Gold and Brushed Bronze.
LED LIGHT: Warm light with touch switch.

STRUTTURA: multistrato.
IMBOTTITURA: poliuretano espanso.
RIVESTIMENTO: tessuto o pelle a scelta.
VANO A GIORNO: legno noce canaletto con finitura chiara o scura opaca.
CASSETTI INTERNI: laccati con fondo rivestito come esterni.
MANIGLIE: metallo con finiture: Biotite spazzolato, Oro spazzolato o Bronzo spazzolato.
LUCE LED: luce calda con interruttore a sfioramento.

КАРКАС: многослойная фанера.
НАПОЛНИТЕЛЬ: пенополиуретан.
ОБИВКА: ткань или кожа, на выбор.
ОТКРЫТЫЙ ОТСЕК: дерево каналетто орех со светлой или темной матовой отделкой.
ВНУТРЕННИЕ ЯЩИКИ: лакировка, дно с покрытием, как внешнее.
РУЧКИ: металл, отделка – брашированный биотит, брашированное золото и брашированная бронза.
СВЕТОДИОДНЫЙ СВЕТИЛЬНИК: теплый свет с сенсорным выключателем.

BED X SPRING QUEEN SIZE 152X203
 LETTO PER RETE QUEEN SIZE 152X203
 КРОВАТЬ ОСНОВАНИЕ QUEEN SIZE 152X203

Measures Dimensioni Размер	Code Codice КОД	Fabric - Tessuto - Ткань				NABUK leather pelle Nabuk нубук кожа	
		LUSO	EXTRA LUSO	VIP	EXTRA VIP		
L. 264 P. 243 H. 87	M ³ Kg 1,74 220	MTC034	9.964 €	10.691 €	11.055 €	11.600 €	15.418 €

BED X SPRING 160X200
 LETTO PER RETE 160X200
 КРОВАТЬ ОСНОВАНИЕ 160X200

Measures Dimensioni Размер	Code Codice КОД	Fabric - Tessuto - Ткань				NABUK leather pelle Nabuk нубук кожа	
		LUSO	EXTRA LUSO	VIP	EXTRA VIP		
L. 264 P. 240 H. 87	M ³ Kg 1,77 220	MTC031	9.964 €	10.691 €	11.055 €	11.600 €	15.418 €

BED X SPRING 180X200
 LETTO PER RETE 180X200
 КРОВАТЬ ОСНОВАНИЕ 180X200

Measures Dimensioni Размер	Code Codice КОД	Fabric - Tessuto - Ткань				NABUK leather pelle Nabuk нубук кожа	
		LUSO	EXTRA LUSO	VIP	EXTRA VIP		
L. 284 P. 240 H. 87	M ³ Kg 2,55 243	MTC032	10.327 €	11.055 €	11.418 €	11.964 €	15.782 €

BED X SPRING KING SIZE 193X203
 LETTO PER RETE KING SIZE 193X203
 КРОВАТЬ ОСНОВАНИЕ KING SIZE 193X203

Measures Dimensioni Размер	Code Codice КОД	Fabric - Tessuto - Ткань				NABUK leather pelle Nabuk нубук кожа	
		LUSO	EXTRA LUSO	VIP	EXTRA VIP		
L. 304 P. 243 H. 87	M ³ Kg 1,97 245	MTC035	10.327 €	11.055 €	11.418 €	11.964 €	15.782 €

BED X SPRING 200X200
 LETTO PER RETE 200X200
 КРОВАТЬ ОСНОВАНИЕ 200X200

Measures Dimensioni Размер	Code Codice КОД	Fabric - Tessuto - Ткань				NABUK leather pelle Nabuk нубук кожа	
		LUSO	EXTRA LUSO	VIP	EXTRA VIP		
L. 304 P. 240 H. 87	M ³ Kg 2,7 250	MTC033	10.327 €	11.055 €	11.418 €	11.964 €	15.782 €

ORTHOPEDIC SPRING
RETE ORTOPEDICA
ОРТОПЕДИЧЕСКАЯ СЕТКА

152 x 203	160 x 190	180 x 200	193 x 203	200 x 200
MTC094	MTC091	MTC092	MTC095	MTC093
m ³ 0,17	m ³ 0,17	m ³ 0,20	m ³ 0,22	m ³ 0,22
Kg 36	Kg 35	Kg 37	Kg 41	Kg 42
772 €	735 €	945 €	1.445 €	1.155 €

ORTHOPEDIC MATTRES
MATERASSO ORTOPEDICO
ОРТОПЕДИЧЕСКИЙ МАТРАС

152 x 203	160 x 190	180 x 200	193 x 203	200 x 200
MTC084	MTC081	MTC082	MTC085	MTC083
m ³ 0,62	m ³ 0,61	m ³ 0,20	m ³ 0,78	m ³ 0,80
Kg 35	Kg 34	Kg 37	Kg 44	Kg 45
1.250 €	1.155 €	1.365 €	1.528 €	1.575 €

Glamis toilette console
 Glamis vanity console
 ТУАЛЕТНЫЙ СТОЛИК
 КОНСОЛЬ GLAMIS

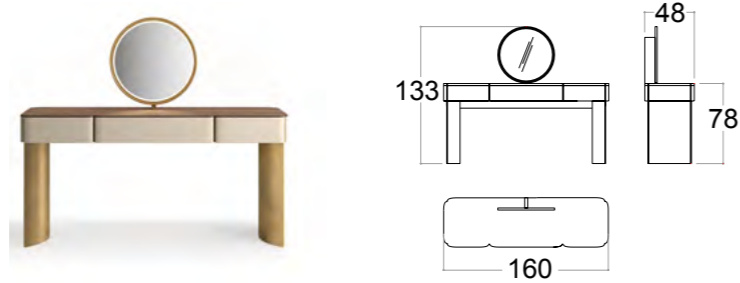

EXTERNAL STRUCTURE: upholstered with leather of your choice; or lacquered.
TOP: Canaletto walnut wood with dark or light matt finish; or with marble Travertine Silver, or quartz Taj Mahal or Acqua-quartzite.
FEET: metal possible in three finishes: Brushed Biotite, Brushed Gold and Brushed Bronze.
DRAWERS: lacquered with bottom upholstered in microfiber.
MID-DRAWER PARTITION: Canaletto walnut wood with dark or light matt finish with upholstered bottom.
DRAWER RUNNERS: partial-extension drawer runners with soft-closing mechanism (BlueMotion).
CABINET HANDLES: metal with three finishes: Brushed Biotite, Brushed Gold and Brushed Bronze.

STRUTTURA ESTERNA: rivestita con pelle a scelta o laccata.
TOP: legno noce canaletto con finitura chiaro o scuro; o laccato, oppure con marmo Travertino Silver o quarzite Taj Mahal o Acqua-quarzite.
PIEDI: possibile in tre finiture: Biotite spazzolata, Oro spazzolato e Bronzo spazzolato.
CASSETTI: laccati con fondo rivestito in microfibra.
SEPARATORE CASSETTO CENTRALE: legno noce canaletto con finitura chiaro o scuro con fondo rivestito.
GUIDE CASSETTI: guide a estrazione parziale con meccanismo di chiusura ammortizzata (Bluemotion).
MANIGLIE: possibile in tre finiture: Biotite spazzolata, Oro spazzolato e Bronzo spazzolato.

ВНЕШНЯЯ КОНСТРУКЦИЯ: покрытие из кожи на выбор или лакировка.
СТОЛЕШНИЦА: дерево каналетто орех со светлой или темной отделкой или мрамор серебряный травертин, или кварцит Тадж-Махал, или аква-кварцит.
РАЗДЕЛИТЕЛЬ ЦЕНТРАЛЬНОГО ЯЩИКА: дерево каналетто орех со светлой или темной отделкой.
НОЖКИ: могут быть в трех вариантах отделки – брашированный биотит, брашированное золото и брашированная бронза.
ЯЩИКИ: лакировка, дно покрыто микрофиброй.
НАПРАВЛЯЮЩИЕ ЯЩИКОВ: направляющие частичного выдвижения с доводчиком (Blumotion).
РУЧКИ: могут быть в трех вариантах отделки – брашированный биотит, брашированное золото и брашированная бронза.

UPHOLSTERED WITH LEATHER - RIVESTIMENTO IN PELLE - ОБИВКА ИЗ НАТУРАЛЬНОЙ КОЖИ

	Measures Dimensioni Размер		TOP-TOP-СТОЛЕШНИЦА			
	L. 160 P. 60 H. 133	M ³ Kg	Code Codice КОД	WOOD LEGNO ДЕРЕВО	TRAVERTINE TRAVERTINO ТРАВЕРТИН	QUARZITE QUARZITE КВАРЦИТ
	0,79	128	MTC105	8.964 €	12.141 €	12.535 €

LACQUERED - LACCATO - ЛАКИРОВАННЫЙ

	Measures Dimensioni Размер		TOP-TOP-СТОЛЕШНИЦА			
	L. 160 P. 60 H. 133	M ³ Kg	Code Codice КОД	WOOD LEGNO ДЕРЕВО	TRAVERTINE TRAVERTINO ТРАВЕРТИН	QUARZITE QUARZITE КВАРЦИТ
	0,79	128	MTC105	8.068 €	11.244 €	11.639 €

Glamis big vanity table
 toilette grande Glamis
 БОЛЬШОЙ ТУАЛЕТНЫЙ СТОЛ
 GLAMIS

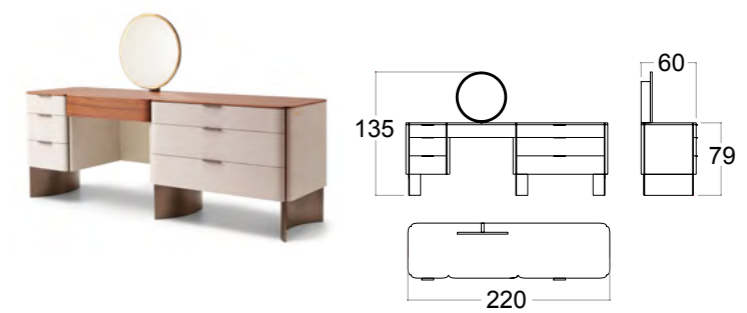

EXTERNAL STRUCTURE: upholstered with leather of your choice; or lacquered.
TOP: Canaletto walnut wood with dark or light matt finish; or with marble Travertine Silver, or quartz Taj Mahal or Acqua-quartzite.
MID-DRAWER PARTITION: Canaletto walnut wood with dark or light matt finish with upholstered bottom.
FEET: metal possible in three finishes: Brushed Biotite, Brushed Gold and Brushed Bronze.
DRAWERS: lacquered with bottom upholstered in microfiber.
DRAWER RUNNERS: partial-extension drawer runners with soft-closing mechanism (BlueMotion).
CABINET HANDLES: metal with three finishes: Brushed Biotite, Brushed Gold and Brushed Bronze.
LIGHT: LED light with sensor switch.

STRUTTURA ESTERNA: rivestita con pelle a scelta o laccata.
TOP: legno noce canaletto con finitura chiaro o scuro; oppure con marmo Travertino Silver o quarzite Taj Mahal o Acqua-quarzite.
SEPARATORE CASSETTO CENTRALE: legno noce canaletto con finitura chiaro o scuro con fondo rivestito.
PIEDI: possibile in tre finiture: Biotite spazzolata, Oro spazzolato e Bronzo spazzolato.
CASSETTI: laccati con fondo rivestito in microfibra.
GUIDE CASSETTI: guide a estrazione parziale con meccanismo di chiusura ammortizzata (Bluemotion).
MANIGLIE: possibile in tre finiture: Biotite spazzolata, Oro spazzolato e Bronzo spazzolato.
LUCE: LED con sensore per accensione

ВНЕШНЯЯ КОНСТРУКЦИЯ: покрытие из кожи на выбор или лакировка.
СТОЛЕШНИЦА: дерево каналетто орех со светлой или темной отделкой или мрамор серебряный травертин, или кварцит Тадж-Махал, или аква-кварцит.
РАЗДЕЛИТЕЛЬ ЦЕНТРАЛЬНОГО ЯЩИКА: дерево каналетто орех со светлой или темной отделкой.
НОЖКИ: могут быть в трех вариантах отделки – брашированный биотит, брашированное золото и брашированная бронза.
ЯЩИКИ: лакировка, дно покрыто микрофиброй.
НАПРАВЛЯЮЩИЕ ЯЩИКОВ: направляющие частичного выдвижения с доводчиком (Blumotion).
РУЧКИ: могут быть в трех вариантах отделки – брашированный биотит, брашированное золото и брашированная бронза.
СВЕТИЛЬНИК: светодиодный с датчиком для включения

UPHOLSTERED WITH LEATHER - RIVESTIMENTO IN PELLE - ОБИВКА ИЗ НАТУРАЛЬНОЙ КОЖИ

	Measures Dimensioni Размер		TOP-TOP-СТОЛЕШНИЦА			
	L. 220 P. 60 H. 135	M ³ Kg	Code Codice КОД	WOOD LEGNO ДЕРЕВО	TRAVERTINE TRAVERTINO ТРАВЕРТИН	QUARZITE QUARZITE КВАРЦИТ
	1,7	408	MTC104	13.908 €	18.272 €	18.999 €

LACQUERED - LACCATO - ЛАКИРОВАННЫЙ

	Measures Dimensioni Размер		TOP-TOP-СТОЛЕШНИЦА			
	L. 220 P. 60 H. 135	M ³ Kg	Code Codice КОД	WOOD LEGNO ДЕРЕВО	TRAVERTINE TRAVERTINO ТРАВЕРТИН	QUARZITE QUARZITE КВАРЦИТ
	1,7	408	MTC104	12.517 €	16.881 €	17.608 €

Glamis vanity table
Toilette GLAMIS

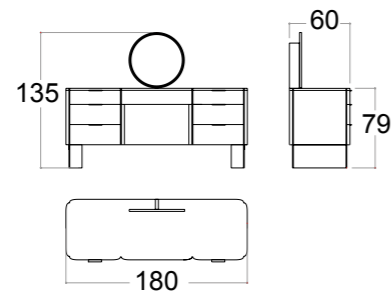

EXTERNAL STRUCTURE: upholstered with leather of your choice; or lacquered.
TOP: Canaletto walnut wood with dark or light matt finish; or with marble Travertine Silver, or quartz Taj Mahal or Acqua-quartzite.
MID-DRAWER PARTITION: Canaletto walnut wood with dark or light matt finish with upholstered bottom.
FEET: metal possible in three finishes: Brushed Biotite, Brushed Gold and Brushed Bronze.
DRAWERS: lacquered with bottom upholstered in microfiber.
DRAWER RUNNERS: partial-extension drawer runners with soft-closing mechanism (BlueMotion).
CABINET HANDLES: metal with three finishes: Brushed Biotite, Brushed Gold and Brushed Bronze.
LIGHT: LED light with sensor switch.

STRUTTURA ESTERNA: rivestita con pelle a scelta o laccata.
TOP: legno noce canaletto con finitura chiaro o scuro; o laccato, oppure con marmo Travertino Silver o quarzite Taj Mahal o Acqua-quarzite.
SEPARATORE CASSETTO CENTRALE: legno noce canaletto con finitura chiaro o scuro con fondo rivestito
PIEDI: possibile in tre finiture: Biotite spazzolata, Oro spazzolato e Bronzo spazzolato.
CASSETTI: laccati con fondo rivestito in microfibra.
GUIDE CASSETTI: guide a estrazione parziale con meccanismo di chiusura ammortizzata (Bluemotion).
MANIGLIE: possibile in tre finiture: Biotite spazzolata, Oro spazzolato e Bronzo spazzolato
LUCE: LED con sensore per accensione

ВНЕШНЯЯ КОНСТРУКЦИЯ: покрытие из кожи на выбор или лакировка.
СТОЛЕШНИЦА: дерево каналетто орех со светлой или темной отделкой или мрамор серебряный травертин, или кварцит Тадж-Махал, или аква-кварцит.
РАЗДЕЛИТЕЛЬ ЦЕНТРАЛЬНОГО ЯЩИКА: дерево каналетто орех со светлой или темной отделкой.
НОЖКИ: могут быть в трех вариантах отделки – брашированный биотит, брашированное золото и брашированная бронза.
ЯЩИКИ: лакировка, дно покрыто микрофиброй.
НАПРАВЛЯЮЩИЕ ЯЩИКОВ: направляющие частичного выдвижения с доводчиком (Blumotion).
РУЧКИ: могут быть в трех вариантах отделки – брашированный биотит, брашированное золото и брашированная бронза.

UPHOLSTERED WITH LEATHER - RIVESTIMENTO IN PELLE - ОБИВКА ИЗ НАТУРАЛЬНОЙ КОЖИ

Measures Dimensioni Размер				TOP-TOP-СТОЛЕШНИЦА		
L. 180	M ³	Kg	Code Codice КОД	WOOD LEGNO ДЕРЕВО	TRAVERTINE TRAVERTINO ТРАВЕРТИН	QUARZITE QUARZITE КВАРЦИТ
P. 60				11.591 €	15.227 €	15.954 €
H. 135				1,4	340	МТС106

LACQUERED - LACCATO - ЛАКИРОВАННЫЙ

Measures Dimensioni Размер				TOP-TOP-СТОЛЕШНИЦА		
L. 180	M ³	Kg	Code Codice КОД	WOOD LEGNO ДЕРЕВО	TRAVERTINE TRAVERTINO ТРАВЕРТИН	QUARZITE QUARZITE КВАРЦИТ
P. 60				10.432 €	14.068 €	14.795 €
H. 135				1,4	340	МТС106

Glamis 3 drawers dresser
comò 3 cassetti Glamis
КОМОД GLAMIS 3 ЯЩИКА

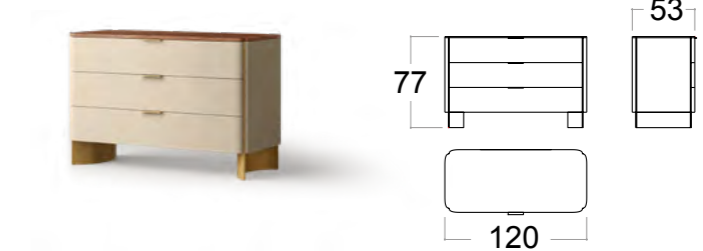

EXTERNAL STRUCTURE: upholstered with leather of your choice; or lacquered.
TOP: Canaletto walnut wood with dark or light matt finish; or with marble Travertine Silver, or quartzite Taj Mahal or Acqua-quartzite.
FEET: metal possible in three finishes: Brushed Biotite, Brushed Gold and Brushed Bronze.
DRAWERS: lacquered with bottom upholstered in microfiber.
DRAWER RUNNERS: partial-extension drawer runners with soft-closing mechanism (BlueMotion).
CABINET HANDLES: metal with three finishes: Brushed Biotite, Brushed Gold and Brushed Bronze.

STRUTTURA ESTERNA: rivestita con pelle a scelta o laccata.
TOP: legno noce canaletto con finitura chiaro o scuro; o laccato, oppure con marmo Travertino Silver o quarzite Taj Mahal o Acqua-quarzite.
PIEDI: possibile in tre finiture: Biotite spazzolata, Oro spazzolato e Bronzo spazzolato.
CASSETTI: laccati con fondo rivestito in microfibra.
GUIDE CASSETTI: guide a estrazione parziale con meccanismo di chiusura ammortizzata (blumotion).
MANIGLIE: possibile in tre finiture: Biotite spazzolata, Oro spazzolato e Bronzo spazzolato.

ВНЕШНЯЯ КОНСТРУКЦИЯ: покрытие из кожи на выбор или лакировка.
СТОЛЕШНИЦА: дерево каналетто орех со светлой или темной отделкой или с лакировкой; или мрамор серебряный травертин, или кварцит Тадж-Махал, или аква-кварцит.
НОЖКИ: могут быть в трех вариантах отделки – брашированный биотит, брашированное золото и брашированная бронза.
ЯЩИКИ: лакировка, дно покрыто микрофиброй.
НАПРАВЛЯЮЩИЕ ЯЩИКОВ: направляющие частичного выдвижения с доводчиком (Blumotion).
РУЧКИ: могут быть в трех вариантах отделки – брашированный биотит, брашированное золото и брашированная бронза.

UPHOLSTERED WITH LEATHER - RIVESTIMENTO IN PELLE - ОБИВКА ИЗ НАТУРАЛЬНОЙ КОЖИ

Measures Dimensioni Размер				TOP-TOP-СТОЛЕШНИЦА		
L. 120	M ³	Kg	Code Codice КОД	WOOD LEGNO ДЕРЕВО	TRAVERTINE TRAVERTINO ТРАВЕРТИН	QUARZITE QUARZITE КВАРЦИТ
P. 53				0,62	200	МТС102
H. 77				8.957 €	10.070 €	10.297 €

LACQUERED - LACCATO - ЛАКИРОВАННЫЙ

Measures Dimensioni Размер				TOP-TOP-СТОЛЕШНИЦА		
L. 120	M ³	Kg	Code Codice КОД	WOOD LEGNO ДЕРЕВО	TRAVERTINE TRAVERTINO ТРАВЕРТИН	QUARZITE QUARZITE КВАРЦИТ
P. 53				0,62	200	МТС102
H. 77				6.574 €	7.687 €	7.914 €

Glamis 6 drawers dresser
comò 6 cassetti Glamis
КОМОД GLAMIS 6 ЯЩИКОВ

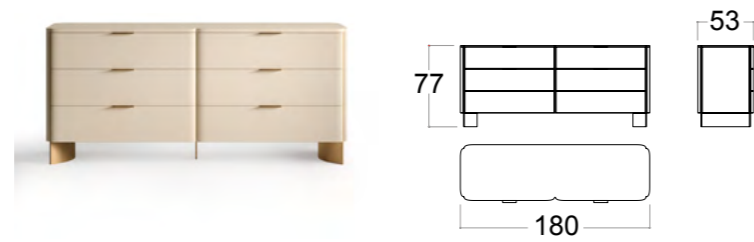

EXTERNAL STRUCTURE: upholstered with leather of your choice; or lacquered.
TOP: Canaletto walnut wood with dark or light matt finish; or with marble Travertine Silver, or quartz Taj Mahal or Acqua-quartzite.
FEET: metal possible in three finishes: Brushed Biotite, Brushed Gold and Brushed Bronze.
DRAWERS: lacquered with bottom upholstered in microfiber.
DRAWER RUNNERS: partial-extension drawer runners with soft-closing mechanism (blumotion).
CABINET HANDLES: metal with three finishes: Brushed Biotite, Brushed Gold and Brushed Bronze.

STRUTTURA ESTERNA: rivestita con pelle a scelta o laccata.
TOP: legno noce canaletto con finitura chiaro o scuro; o legno laccato oppure con marmo Travertino Silver o quarzite Taj Mahal o Acqua-quarzite.
PIEDI: possibile in tre finiture: Biotite spazzolata, Oro spazzolato e Bronzo spazzolato.
CASSETTI: laccati con fondo rivestito in microfibra.
GUIDE CASSETTI: guide a estrazione parziale con meccanismo di chiusura ammortizzata (blumotion).
MANIGLIE: possibile in tre finiture: Biotite spazzolata, Oro spazzolato e Bronzo spazzolato.

ВНЕШНЯЯ КОНСТРУКЦИЯ: покрытие из кожи на выбор или лакировка.
СТОЛЕШНИЦА: дерево каналетто орех со светлой или темной отделкой; или мрамор серебряный Травертин, или кварцит Тадж-Махал, или Аква-кварцит.
НОЖКИ: могут быть в трех вариантах отделки – брашированный биотит, брашированное золото и брашированная бронза.
ЯЩИКИ: лакировка, дно покрыто микрофиброй.
НАПРАВЛЯЮЩИЕ ЯЩИКОВ: направляющие частичного выдвижения с доводчиком (Blumotion).
РУЧКИ: могут быть в трех вариантах отделки – брашированный биотит, брашированное золото и брашированная бронза.

Measures Dimensioni Размер	M ³	Kg	Code Codice КОД	TOP-TOP-СТОЛЕШНИЦА		
				WOOD LEGNO ДЕРЕВО	TRAVERTINE TRAVERTINO ТРАВЕРТИН	QUARZITE QUARZITE КВАРЦИТ
L. 180 P. 53 H. 77	0,82	264	MTC103	11.797 €	13.543 €	13.898 €

LACQUERED - LACCATO - ЛАКИРОВАННЫЙ

Measures Dimensioni Размер	M ³	Kg	Code Codice КОД	TOP-TOP-СТОЛЕШНИЦА		
				WOOD LEGNO ДЕРЕВО	TRAVERTINE TRAVERTINO ТРАВЕРТИН	QUARZITE QUARZITE КВАРЦИТ
L. 180 P. 53 H. 77	0,82	264	MTC103	8.548 €	10.295 €	10.650 €

Glamis night table - comodino Glamis
ТУМБОЧКА GLAMIS

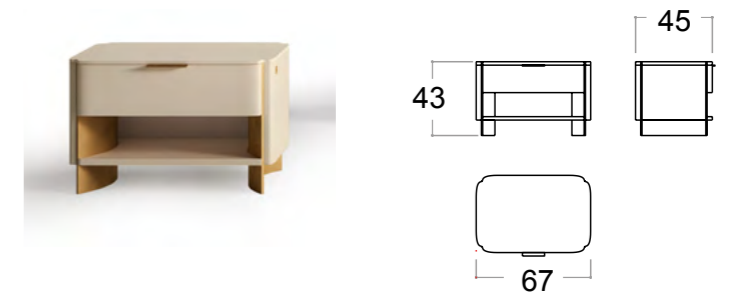

EXTERNAL STRUCTURE: upholstered with leather of your choice; or lacquered.
TOP: Canaletto walnut wood with dark or light matt finish; or lacquered; or with marble Travertine Silver, or quartz Taj Mahal or Acqua-quartzite.
SHELF: lacquered wood
FEET: metal possible in three finishes: Brushed Biotite, Brushed Gold and Brushed Bronze.
DRAWERS: lacquered with bottom upholstered in microfiber.
DRAWER RUNNERS: partial-extension drawer runners with soft-closing mechanism (blumotion).
CABINET HANDLES: metal with three finishes: Brushed Biotite, Brushed Gold and Brushed Bronze.

STRUTTURA ESTERNA: rivestita con pelle a scelta o laccata.
TOP: legno noce canaletto con finitura chiaro o scuro; o laccato, oppure con marmo Travertino Silver o quarzite Taj Mahal o Acqua-quarzite.
RIPIANO A VISTA: legno laccato
PIEDI: possibile in tre finiture: Biotite spazzolata, Oro spazzolato e Bronzo spazzolato.
CASSETTI: laccati con fondo rivestito in microfibra.
GUIDE CASSETTI: guide a estrazione parziale con meccanismo di chiusura ammortizzata (blumotion).
MANIGLIE: possibile in tre finiture: Biotite spazzolata, Oro spazzolato e Bronzo spazzolato.

ВНЕШНЯЯ КОНСТРУКЦИЯ: покрытие из кожи на выбор или лакировка.
СТОЛЕШНИЦА: дерево каналетто орех со светлой или темной отделкой или с лакировкой; или мрамор серебряный травертин, или кварцит Тадж-Махал, или аква-кварцит.
НОЖКИ: могут быть в трех вариантах отделки – брашированный биотит, брашированное золото и брашированная бронза.
ЯЩИКИ: лакировка, дно покрыто микрофиброй.
НАПРАВЛЯЮЩИЕ ЯЩИКОВ: направляющие частичного выдвижения с доводчиком (Blumotion).
РУЧКИ: могут быть в трех вариантах отделки – брашированный биотит, брашированное золото и брашированная бронза.

UPHOLSTERED WITH LEATHER - RIVESTIMENTO IN PELLE - ОБИВКА ИЗ НАТУРАЛЬНОЙ КОЖИ

Measures Dimensioni Размер	M ³	Kg	Code Codice КОД	TOP-TOP-СТОЛЕШНИЦА		
				WOOD LEGNO ДЕРЕВО	TRAVERTINE TRAVERTINO ТРАВЕРТИН	QUARZITE QUARZITE КВАРЦИТ
L. 67 P. 45 H. 43	0,15	56	MTC101	5.637 €	6.282 €	6.795 €

LACQUERED - LACCATO - ЛАКИРОВАННЫЙ

Measures Dimensioni Размер	M ³	Kg	Code Codice КОД	TOP-TOP-СТОЛЕШНИЦА		
				WOOD LEGNO ДЕРЕВО	TRAVERTINE TRAVERTINO ТРАВЕРТИН	QUARZITE QUARZITE КВАРЦИТ
L. 67 P. 45 H. 43	0,15	56	MTC101	4.563 €	5.276 €	5.790 €

Tara mirror
specchio Tara
ЗЕРКАЛО TARA



MIRROR: composed of multiple layers of mirror, standard and bronze colour and brushed Biotite metal inserts

SPECCHIO: composto da più strati di specchio, colore standard e bronzo ed inserti in metallo Biotite spazzolato

ЗЕРКАЛО: состоит из нескольких слоев зеркала стандартного и бронзового цвета и металлических вставок с отделкой брашированный биотит

Measures
Dimensioni
Размер

L. 205	M ³	Kg		
P. 94				
H. 3	0,24	46	MTC110	5.538 €

Code
Codice
КОД

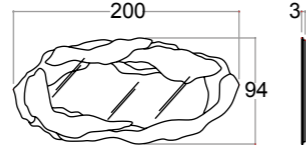

Dune mirror
specchio Dune
ЗЕРКАЛО Dune



BACK: wood available in three finishes: Biotite brushed, Gold brushed, and Bronze brushed
MIRROR: natural mirror.
DETAIL: variable bevel

RETRO: in legno disponibile in tre finiture: Biotite spazzolato, Oro spazzolato e Bronzo spazzolato
SPECCHIO: specchio naturale.
DETTAGLIO: bisellatura variabile

ЗАДНЯЯ ПАНЕЛЬ: дерево в трех доступных вариантах отделки – брашированный биотит, брашированное золото и брашированная бронза
ЗЕРКАЛО: натуральное зеркало.
ДЕКОР: переменная фаска

Measures
Dimensioni
Размер

L. 160	M ³	Kg		
P. 85				
H. 3	0,16	40	MTC107	2.618 €

Code
Codice
КОД

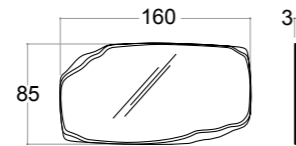

Measures
Dimensioni
Размер

L. 120	M ³	Kg		
P. 120				
H. 3	0,17	44	MTC108	2.618 €

Code
Codice
КОД

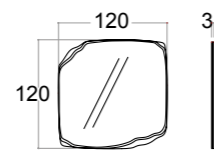

Agata mirror
specchio Agata
ЗЕРКАЛО Agata



MIRROR: multiple layers of mirror with bronzed mirror and natural mirror.
FRAME: lacquered wood; or upholstered with leather or velvet of choice.

SPECCHIO: più strati di specchio con specchio bronzato e specchio naturale.
STRUTTURA: in legno laccato; oppure rivestito in pelle o velluto a scelta.

ЗЕРКАЛО: несколько зеркальных слоев с бронзовым зеркалом и натуральным зеркалом.
КАРКАС: из лакированного дерева или с покрытием из кожи или бархата, на выбор

MIRROR COVERED IN FABRIC/LEATHER

Measures
Dimensioni
Размер

L. 70	M ³	Kg		
P. 100				
H. 55	0,09	21	MTC109	

Code
Codice
КОД

Fabric - Tessuto - Ткань

LUSSO	EXTRA LUSSO	VIP	EXTRA VIP
4.113 €	4.185 €	4.222 €	4.276 €

NABUK
leather
pelle Nabuk
нубук кожа

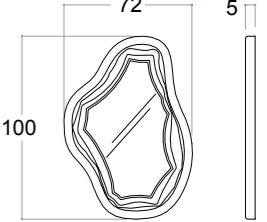

LACQUERED MIRROR

Measures
Dimensioni
Размер

L. 70	M ³	Kg		
P. 100				
H. 5	0,09	21	MTC109	

Code
Codice
КОД

NABUK
leather
pelle Nabuk
нубук кожа
4.436 €

Forest column - colonna di luce con onice Forest
НАСТЕННАЯ ЛАМПА FOREST

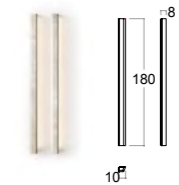

ONYX LIGHT: with white marble onyx
FRAME: available with three finishes: Brushed Biotite, Brushed Gold and Brushed Bronze.

COLONNA DI LUCE ONICE: con marmo onice bianco
STRUTTURA: disponibile in tre finiture: Biotite spazzolato, Oro spazzolato e Bronzo spazzolato.

СВЕТОВАЯ КОЛОННА ОНИКС: белый ониксовый мрамор
КАРКАС: предлагается в трех вариантах отделки – брашированный биотит, брашированное золото и брашированная бронза

Measures
Dimensioni
Размер

L. 100	M ³	Kg		
P. 76				
H. 180	0,03	18,5	MTS299	4.376 €

Code
Codice
КОД

LUSSO
4.376 €

Rain Forest carpet
tappeto Rain Forest
ковер RAIN FOREST

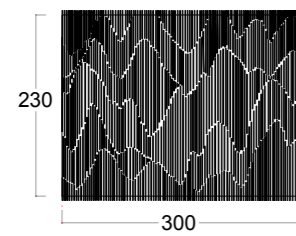

Made of wool
and bamboo silk
in lana e bamboo silk
Состав шерсть и
бамбуковый шелк

Measures
Dimensioni
Размер

L. 300	M ³	Kg
P. 230		
	0,19	31,2

Code
Codice
КОД

MTC141 7.991€

Arenaria carpet
tappeto Arenaria
ковер Arenaria

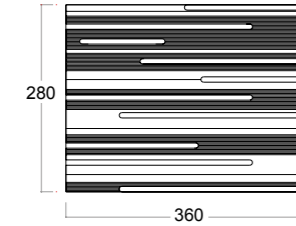

Made of bamboo
silk
in bamboo silk
Состав
бамбуковый шелк

Measures
Dimensioni
Размер

L. 360	M ³	Kg
P. 280		
	0,26	46

Code
Codice
КОД

MTC143 10.991 €

Stone carpet
tappeto Stone
ковер Stone

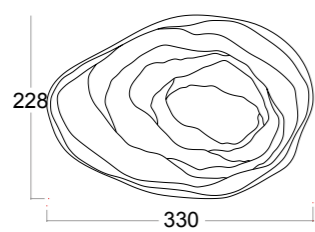

Made of wool
and bamboo silk
in lana e bamboo silk
Состав шерсть и
бамбуковый шелк

Measures
Dimensioni
Размер

L. 330	M ³	Kg
P. 228		
	0,12	25,4

Code
Codice
КОД

MTC142 8.264 €

Dune carpet
tappeto Dune
ковер DUNE

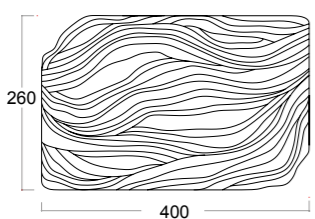

Made of bamboo
silk
in bamboo silk
Состав
бамбуковый шелк

Measures
Dimensioni
Размер

L. 400	M ³	Kg
P. 260		
	0,24	48,2

Code
Codice
КОД

MTC140 11.564 €

It is possible the use of different marbles in addition to our proposals but must necessarily be estimated and agreed with the company. **IVG Home collection** specifies that the colours of materials, upholstery and finishes are for reference purposes only, as they are subject to processing and printing tolerances. More-over, elements such as marble and leather, may differ from the images of the catalogue, being natural materials, and any differences are not to be considered defects but rather guarantee the uniqueness of the product. The company also reserves the right to make changes to structural measures, materials, coatings and finishes for im-provement purpose, without notice. IVG Home Collection is included in the national register of Italian producers at the number: IT01.IT/2740.103.M"

L'inserimento di altre tipologie di marmo, oltre alle nostre proposte, è realizzabile ma deve essere necessariamente preventivato e concordato con l'azienda. **IVG Home Collection** tiene a specificare che le texture e i colori dei materiali e delle finiture hanno valore puramente indicativo in quanto soggette alle tolleranze dei processi di stampa. Inoltre, elementi come marmo e pellami, possono differire dalle immagini del catalogo in quanto materiali naturali ed eventuali differenze non sono da considerarsi difetti ma bensì garanzia dell'unicità del prodotto. L'azienda si riserva inoltre di apportare, senza preavviso, modifiche di misure strutturali, materiali, rivestimenti e finiture a scopo migliorativo. IVG Home Collection è inserito nel registro nazionale dei produttori italiani al numero: IT01.IT/2740.103.M

Возможно использовать другие виды мрамора, в дополнение к предложенным, по предварительному согласованию с фабрикой. IVG Home Collection уточняет, что текстуры, цвета материалов и отделки носят исключительно ориентировочный характер, поскольку на них распространяются допуски процесса печати. Кроме того, отделки мрамора и кожи могут отличаться от изображений в каталоге, поскольку они являются натуральными материалами и любые различия не могут считаться дефектами, а гарантией уникальности продукта. Компания также оставляет за собой право вносить без предварительного уведомления изменения в конструктивные размеры, материалы, покрытия и отделку в целях улучшения продукции.



GENERAL CONDITIONS OF SALE IVG HOME COLLECTION

1. This price list cancels and replaces the previous ones.
2. Prices don't include Vat.
3. Payment must be made in accordance with the conditions agreed and transcribed on the order.
4. The company does not accept non-written conditions eventually agreed with the agent.
5. The payment shall be made directly to the company after each delivery.
6. Any complaints indicating the nature of the lack of conformity of the good must be reported with in 8 days from the date of receipt of the goods by registered mail with return receipt. After this deadline, the company will not accept complaints except for glass elements and marbles which will be. Check at the unloading because once the delivery note is signed they will be considered intact.
7. The delivery date indicated is not binding for the supplier company. The customer cannot cancel the order for the delay in delivery or claim compensation for direct or indirect damages to this reason.
8. The sales are intended to be suspensive, so the goods remain property of the company until the payment has been totally effected; in case we need to withdraw the goods for incomplete payment the company will keep eventual deposits as reimbursement of expenses, damages and depreciation of the used goods.
9. The company can cancel the order at any time with written notification.
10. The company will not withdraw in sole goods.
11. The IVG HOME COLLECTION reserves the right to make technical changes, to the condition of sales, to the price list and catalogues, if it deems it necessary, even without notice.
12. The company allows the modification of its models on customers demand only after having verified of realizable or not and with any increase of 30% on the price.
13. Colour modifications that make it hard to match the items can be caused by environmental conditions or different times of delivery. These variations will be attenuated in time and can't be object of complaints.
14. For all matters expressly provided for in this General Terms and Conditions of Sale, the Company refers to the current Law Rules of the Italian Republic and for any controversy relating to or in case connected to the contracts to which these general conditions apply, the Court of Pesaro-Urbino.
15. The colors of the images are indicative only and cannot be used as a reference.
16. The technical and constructive data contained in this price list are indicative and cannot be used as a reference.
17. The reproduction, even partial, of what is represented in the pictures published in the catalogue is prohibited, information contained in the price list without prior written authorization from the Company.

CONDIZIONI GENERALI DI VENDITA DEL BRAND IVG HOME COLLECTION

1. Il presente listino annulla e sostituisce le edizioni precedenti.
2. I prezzi del listino sono IVA esclusa.
3. Il pagamento deve essere effettuato conformemente alle condizioni pattuite e trascritte sull'ordine.
4. La Ditta fornitrice non riconosce intese o promesse verbali fatte dai suoi agenti non trascritte sugli ordini.
5. Il pagamento deve essere effettuato volta per volta, dopo ogni singola spedizione o consegna della merce direttamente all'azienda.
6. Eventuali reclami indicanti la natura del difetto di conformità dei beni, dovranno essere segnalati entro 8 giorni dalla data di ricevimento della merce a mezzo lettera raccomandata A/R. Trascorso tale termine, la Ditta non accetterà alcun reclamo. Fanno eccezione a tale dilazione gli elementi in vetro ed i marmi che dovranno essere controllati tassativamente allo scarico in quanto una volta firmata la bolla di consegna si intenderanno ricevuti integri.
7. La data di consegna indicata non è impegnativa per la Ditta fornitrice. Il Cliente non può disdire l'ordine per il ritardo nella consegna o pretendere per tale causa indennizzi per i danni diretti ed indiretti.
8. Le vendite si intendono fatte sotto condizione sospensiva, rimanendo la merce di proprietà della Ditta fino a che non sia stata interamente pagata; in caso di ritiro della merce per mancato pagamento parziale, i versamenti già fatti resteranno acquisiti dalla Ditta a titolo di rimborso spese, danni e deprezzamenti per l'uso della merce.
9. La Ditta fornitrice può, in qualsiasi momento, annullare l'ordine, a suo insindacabile giudizio, dandone comunicazione scritta.
10. La Ditta fornitrice non ritirerà pezzi invenduti.
11. Il brand IVG HOME COLLECTION si riserva il diritto di apportare modifiche tecniche, alle condizioni di vendita, ai listini e cataloghi, qualora lo

ritenesse necessario, anche senza alcun preavviso.

12. Eventuali modifiche ai ns. modelli sono ammesse a discrezione della Ditta e con una maggiorazione indicativa del 30% dal prezzo di listino.
13. Causate da vari fattori ambientali o da tempi diversi di consegna possono verificarsi variazioni di tonalità che non permettono un buon accompagnamento, tali differenze tendono ad attenuarsi nel tempo e non possono costituire in alcun caso oggetto di merce resa o di contestazione.
14. Per tutto quanto non espressamente previsto dalle presenti Condizioni Generali di Vendita, la Ditta fa riferimento alle vigenti Norme di Legge della Repubblica Italiana e per qualsiasi controversia relativa o comunque collegata ai contratti cui si applicano le presenti condizioni generali, è esclusivamente competente il Foro di Pesaro-Urbino.
15. I colori delle immagini sono solamente indicativi e non possono essere utilizzati come riferimento.
16. I dati tecnici e costruttivi contenuti nel presente listino sono indicativi e non impegnativi.
17. È vietata la riproduzione, anche parziale, di quanto rappresentato nelle fotografie pubblicate nel catalogo di tutte le informazioni riportate nei listini senza la preventiva autorizzazione scritta della Ditta.

УСЛОВИЯ ПРОДАЖИ IVG HOME COLLECTION

1. Настоящий прайс лист аннулирует и заменяет предыдущие выпуски.
2. Указанные цены не включают НДС.
3. Оплата должна быть произведена в соответствии с оговоренными условиями, написанным на заказе.
4. Компания не признает устных договорённостей или обещаниям, данных её агентами, которые не включены в заказы.
5. Оплата должна производиться время от времени, после каждой отдельной отправки или доставки товара непосредственно в компанию.
6. Любые жалобы на несоответствие товара должны быть сообщены в течении 8 дней с даты получения товара, с письмом. По истечении этого срока Компания больше не будет принимать жалобы. Исключения будут сделаны из стекла и мрамора, которые, однако, должны быть строго проверены в момент разгрузки, поскольку после подписания и получения товара эти предметы будут считаться неповрежденными.
7. Указанная дата доставки не является обязательной для Компании. Клиент не может отменить заказ на задержку с доставкой или потребовать компенсацию за эту задержку.
8. Продажа товара считается осуществлено с условием нахождения товара с собственности фабрики до момента полной её оплаты: в случае удержания товара из-за неполной его оплаты, авансированные платежи засчитываются в счёт фабрики как оплата за издержки и плнсенный ущерб.
9. Фабрика производитель имеет право в любой момент аннулировать заказ по собственному неоспоримому решению, уведомив об этом в письменной форме.
10. Компания не будет забирать непроданные элементы.
11. Компания IVG HOME COLLECTION оставляет за собой право вносить технические изменения, условия продажи, прайс-листы каталоги, если сочтёт это необходимым, даже без предварительного уведомления.
12. Возможные изменения стандартных размеров в существующие модели осуществляются только по усмотрению Фабрики с ориентировочно надбавкой в 30% от стоимости по прайс.
13. Изменения оттенка могут производиться из-за факторов окружающей среды или различных сроков доставки, но эти различия имеют тенденцию уменьшаться с течением времени и не могут считаться объектом возврата.
14. По всем вопросам, прямо не предусмотренных в настоящих общих положениях и условиях продажи, Компания ссылается на действующее законодательство Итальянской Республики, а случае любых споров, связанных с контрактами или связанных с ними, суд Пезаро-Урбино.
15. Цвета изображений являются только ориентированными и не могут использоваться в качестве справочных.
16. Технические и строительные данные, содержащиеся в этом прайс-листе, являются ориентировочные и обязательными.
17. Воспроизведение, даже частичное, того, что представлено на фотографиях, опубликованных в каталоге, запрещено, так как вся информация, содержащаяся в прайс-листах, без предварительного письменного разрешения Компании



MOBILPIÙ LUXURY s.r.l.

Via XXV Aprile, 41/A - 61022 Montecchio di Vallefoglia (PU) Italia - T. +39 0721394306
info@ivghomecollection.com - www.ivghomecollection.com

